

STANDARD HORIZON

Nothing takes to water like Standard Horizon

MATRIX AIS/GPS

GX2200E

25 Watt VHF/FM

Émetteur-récepteur marin

Manuel d'utilisation

- Antenne GPS de 66 canaux intégrée
- Récepteur AIS (système d'identification automatique) à deux canaux intégré
- Affichage de cible AIS / AIS SART: MMSI, Indicatif, Nom de navire, BRG, DST, SOG et COG
- Sélection de débit en bauds de 4800 ou 38400 NMEA, pour traceurs avec 1 port NMEA
- Sélection de relèvement vrai et magnétique sur écran AIS
- Contact de navire AIS de Classe A ou B équipé d'ASN
- Alarmes anti-collision CPA ou TCPA programmables
- Conforme à ITU-R M493-13 Classe D ASN (Appel sélectif numérique)
- Panneau avant submersible classe IPX7 (1 m pendant 30 minutes)
- Récepteur de qualité commerciale 80 dB
- Fonctions de demande et de signalement de position ASN
- Porte-voix 30 Watt avec signaux de brume préprogrammés et écoute
- Micro haut-parleur supprimeur de bruit ClearVoice avec sélection de canaux et touche 16/9
- Écrans de compas GPS, de point de cheminement et d'état GPS
- Informations de navigation (LAT/LON, Heure, SOG et COG) affichées à l'écran
- Entrer, enregistrer et naviguer vers des points de cheminement avec l'écran du compas
- Système de menu E2O (Facile à utiliser)
- Touches de fonction personnalisables par l'utilisateur pour une utilisation facile des menus
- Balayage polyvalent programmable par l'utilisateur, balayage prioritaire et double veille
- Bouton de canaux rotatif surdimensionné avec afficheur et touches rétroéclairées et entrée par pression
- Atténuateur local/distance
- Raccordement en option pour deuxième micro distant RAM3 avec afficheur AIS
- Interphone entre radio et RAM3
- Brouilleur de voix (option)



TABLE DES MATIERES

Guide de référence.....	4	8.2	NUMÉRO D'IDENTITÉ DU SERVICE MOBILE MARITIME (MMSI).....	46
1 INFORMATIONS GÉNÉRALES.....	5	8.2.1	Qu'est-ce qu'un numéro MMSI?.....	46
2 LISTE DE COLISAGE.....	6	8.2.2	Programmation du numéro MMSI.....	47
3 ACCESSOIRES EN OPTION.....	6	8.3	APPEL DE DÉTRESSE ASN.....	48
4 DÉMARRAGE.....	7	8.3.1	Emission d'un appel de détresse ASN.....	48
4.1 A PROPOS DE LA RADIO VHF.....	7	8.3.2	Réception d'un appel de détresse ASN.....	51
4.2 SÉLECTION D'UNE ANTENNE.....	7	8.4	APPEL A TOUS LES NAVIRES.....	53
4.3 CÂBLE COAXIAL.....	8	8.4.1	Transmission d'un appel à tous les navires.....	53
4.4 URGENCE (CANAL 16).....	8	8.4.2	Réception d'un appel à tous les navires.....	54
4.5 APPEL D'UN AUTRE NAVIRE (CANAL 16 OU 9).....	9	8.5	APPEL INDIVIDUEL.....	55
4.6 CANAUX DE SÉCURITÉ DE NAVIGATION 13 ET 67.....	10	8.5.1	Configuration du répertoire d'appel individuel / de position.....	55
4.7 QUELLE EST LA PORTÉE DES RÉCEPTEURS AIS?.....	10	8.5.2	Configuration de la réponse à l'appel individuel.....	56
5 INSTALLATION.....	11	8.5.3	Activation de la confirmation d'appel individuel.....	57
5.1 CONSIGNES DE SÉCURITÉ / AVERTISSEMENTS.....	11	8.5.4	Emission d'un appel individuel.....	57
5.2 EMPLACEMENT.....	12	8.5.5	Réception d'un appel individuel.....	59
5.3 MONTAGE DE LA RADIO.....	12	8.5.6	Configuration de l'appel individuel.....	61
5.3.1 Support de montage fourni.....	12	8.6	APPEL DE GROUPE.....	62
5.3.2 Support de montage encastré MMB-84 en option.....	13	8.6.1	Configuration d'un appel de groupe.....	62
5.4 RACCORDEMENTS ÉLECTRIQUES.....	14	8.6.2	Emission d'un appel de groupe.....	64
5.5 CÂBLES POUR ACCESSOIRES.....	15	8.6.3	Réception d'un appel de groupe.....	66
5.5.1 GPS interne (Sortie ASN) vers traceur de cartes.....	16	8.6.4	Configuration de la sonnerie d'appel de groupe.....	67
5.5.2 Raccordement à un GPS externe ou un traceur de cartes.....	18	8.7	DEMANDE DE POSITION.....	68
5.6 VÉRIFICATION DES RACCORDEMENTS DU GPS.....	21	8.7.1	Configuration d'une réponse de demande de position.....	68
5.7 MODIFICATION DE L'HEURE GPS.....	22	8.7.2	Transmission d'une demande de position à un autre navire.....	69
5.8 MODIFICATION DU FUSEAU HORAIRE.....	23	8.7.3	Réception d'une demande de position.....	70
5.9 MODIFICATION DE FORMAT DE L'HEURE.....	23	8.7.4	Configuration d'une sonnerie de demande de position.....	71
5.10 MODIFICATION DU COG EN VRAI OU MAGNÉTIQUE.....	24	8.8	SIGNALLEMENT DE POSITION.....	72
5.11 INSTALLATION DU CMP30 (RAM3) EN OPTION.....	25	8.8.1	Transmission d'un appel de signallement de position ASN.....	72
5.11.1 Raccordement d'un haut-parleur extérieur au câble de micro RAM3.....	27	8.8.2	Réception d'un appel de signallement de position ASN.....	74
5.11.2 Sélection AF de haut-parleur externe.....	27	8.8.3	Navigation vers un signallement de position.....	74
6 COMMANDES ET VOYANTS.....	28	8.8.4	Arrêt de la navigation vers un signallement de position.....	74
6.1 Panneau avant.....	28	8.8.5	Enregistrement d'un signallement de position comme point de cheminement.....	75
6.2 Panneau arrière.....	30	8.8.6	Navigation vers un point de cheminement enregistré.....	75
6.3 MICRO.....	31	8.8.7	Configuration d'une sonnerie de signallement de position.....	76
7 FONCTIONNEMENT DE BASE.....	33	8.9	ENTRÉE MANUELLE DE POSITION GPS (LAT/LON).....	77
7.1 RÉCEPTION.....	33	8.10	INTERROGATION DE POSITION AUTOMATIQUE.....	78
7.2 ÉMISSION.....	33	8.10.1	Configuration de l'intervalle d'interrogation.....	78
7.3 TEMPORISATEUR "TIME-OUT" D'ÉMISSION d'émission (TOT).....	33	8.10.2	Sélection des stations à interroger automatiquement (poursuivies).....	78
7.4 UTILISATION DES CANAUX SIMPLEX/DUPLEX.....	34	8.10.3	Activation/désactivation de l'interrogation de position automatique.....	79
7.5 TYPE D'AFFICHAGE.....	34	8.11	ESSAI ASN.....	80
7.6 MODE INTERNATIONAL, USA ET CANADA.....	35	8.11.1	Programmation du numéro MMSI dans le répertoire individuel.....	80
7.7 DOUBLE VEILLE (SUR CANAL 16).....	35	8.11.2	Appel d'essai ASN à partir du répertoire individuel/ de position.....	80
7.8 BALAYAGE.....	36	8.11.3	Appel d'essai ASN par entrée manuelle d'un numéro MMSI.....	81
7.8.1 Sélection du type de balayage.....	36	8.12	APPEL D'INTERROGATION.....	82
7.8.2 Programmation de la mémoire de balayage.....	37	8.12.1	Transmission d'un appel d'interrogation à un autre navire.....	82
7.8.3 Balayage de mémoire (M-SCAN).....	37			
7.8.4 Balayage prioritaire (P-SCAN).....	38			
7.9 CANAUX PRÉRÉGLÉS (0 - 9): ACCÈS INSTANTANÉ.....	38			
7.9.1 Programmation.....	38			
7.9.2 Fonctionnement.....	39			
7.9.3 Suppression.....	39			
7.10 FONCTIONNEMENT PA/FOG.....	40			
7.10.1 Utilisation du mode PA HAIL.....	40			
7.10.2 Utilisation du mode FOG HORN.....	41			
7.10.3 Tableau de temporisation de signal de brume.....	42			
7.11 FONCTIONNEMENT DE L'INTERPHONE.....	43			
7.11.1 Communications.....	43			
7.11.2 Appel.....	43			
7.12 BROUILLEUR DE VOIX.....	44			
7.13 MODE DEMO.....	45			
8 APPEL SÉLECTIF NUMÉRIQUE (ASN).....	46			
8.1 GÉNÉRALITÉS.....	46			

TABLE DES MATIERES

8.12.2 Réception d'un appel d'interrogation	83	12.3.3 Alarme CPA	109
8.13 FONCTIONNEMENT DU JOURNAL ASN	84	12.3.4 Alarme TCPA	110
8.13.1 Consultation et renvoi d'un appel enregistré transmis	84	12.3.5 Rayon d'affichage	111
8.13.2 Consultation d'un appel de détresse ASN enregistré	85	13 POINTS DE CHEMINEMENT	112
8.13.3 Consultation d'autres appels enregistrés	86	13.1 MARQUAGE D'UNE POSITION	112
8.13.4 Suppression d'un appel du répertoire de journal ASN	86	13.2 AJOUT D'UN POINT DE CHEMINEMENT	113
9 CONFIGURATION GENERALE	88	13.3 MODIFICATION D'UN POINT DE CHEMINEMENT	114
9.1 AFFICHAGE	88	13.4 SUPPRESSION D'UN POINT DE CHEMINEMENT	115
9.2 ATTENUATEUR DE RÉCEPTEUR DISTANCE/LOCAL	88	13.5 ENREGISTREMENT D'UN APPEL DE POSITION ASN COMME POINT DE CHEMINEMENT	115
9.3 RÉGLAGE DE LA LUMINOSITÉ	89	13.6 NAVIGATION VERS UN POINT DE CHEMINEMENT ENREGISTRÉ	115
9.4 CONTRASTE DE L'AFFICHEUR	89	13.7 ARRÊT DE LA NAVIGATION VERS UN POINT DE CHEMINEMENT	116
9.5 UNITÉ DE MESURE	90	13.8 SÉLECTION DE LA PORTÉE DU POINT DE CHEMINEMENT	116
9.6 ENTRÉE/SORTIE DE DONNÉES NMEA	91	14 CONFIGURATION DU GPS	117
9.7 BIPS DE TOUCHES	91	14.1 ALIMENTATION DE L'UNITÉ	117
9.8 FRÉQUENCE DE TONALITÉ D'ALERTE DE BRUME	92	14.2 SYSTÈME DE COORDONNÉES	117
9.9 NOM DE LA STATION	93	14.3 ANCRAGE	118
9.10 TOUCHES DE FONCTION	94	14.4 DÉCALAGE HORAIRE	118
10 CONFIGURATION DE LA FONCTION DES CANAUX	96	14.5 FUSEAU HORAIRE	118
10.1 GROUPE DE CANAUX	96	14.6 AFFICHAGE DE L'HEURE	118
10.2 BALAYAGE DE MÉMOIRE	96	14.7 MAGNÉTIQUE	119
10.3 TYPE DE BALAYAGE	96	14.8 ENTRÉE DE POSITION	119
10.4 REPRISE DE BALAYAGE	96	14.9 PRIORITÉ DE DONNÉES DE POSITION	119
10.5 CANAL PRIORITAIRE	97	14.10 SBAS (Système de renforcement satellitaire)	120
10.6 NOM DE CANAL	98	14.11 SORTIE NMEA	121
10.7 CONFIGURATION DU BROUILLEUR	99	15 CONFIGURATION ATIS	122
11 CONFIGURATION ASN	100	15.1 GROUPE CH ATIS	122
11.1 Répertoire individuel	100	15.2 PROGRAMMATION DES CODES ATIS	123
11.2 RÉPONSE INDIVIDUELLE	100	16 FONCTIONNEMENT DU MICRO DISTANT CMP30 (RAM3)	124
11.3 CONFIRMATION INDIVIDUELLE	100	16.1 COMMANDES DE MICRO DISTANT	124
11.4 SONNERIE INDIVIDUELLE	100	16.2 ATTRIBUTION DES TOUCHES DE FONCTION	126
11.5 RÉPERTOIRE DE GROUPE	100	17 ENTRETIEN	128
11.6 RÉPONSE DE POSITION	101	17.1 PIÈCES DE RECHANGE	128
11.7 INTERVALLE DE RÉPONSE AUTOMATIQUE	101	17.2 SERVICE D'USINE	128
11.8 BIP ASN	101	17.3 TABLEAU DE DÉPANNAGE	129
11.9 TEMPS DE COMMUTATION DE CANAL AUTOMATIQUE	102	18 ATTRIBUTION DES CANAUX	130
11.10 TEMPORISATEUR SANS ACTION EN MODE MENU	102	19 GARANTIE	132
11.11 TEMPORISATEUR SANS ACTION EN MODE ASN	103	20 PROCÉDURES DE RÉINITIALISATION	134
11.12 TEMPORISATEUR SANS ACTION EN MODE DÉTRESSE	103	20.1 EFFACEMENT DE LA MÉMOIRE	134
12 SYSTÈME D'IDENTIFICATION AUTOMATIQUE (AIS)	104	20.2 RÉINITIALISATION DU MICROPROCESSEUR	134
12.1 GÉNÉRALITÉS	104	21 SPÉCIFICATIONS	135
12.2 FONCTIONNEMENT AIS	105	21.1 GÉNÉRALITÉS	135
12.2.1 Portée AIS	106	21.2 ÉMETTEUR	135
12.2.2 Transmission d'un appel individuel à un navire équipé d'AIS	106	21.3 RÉCEPTEUR (pour voix et ASN)	136
12.2.3 Réception d'un signal AIS-SART	107	21.4 RÉCEPTEUR (pour AIS)	136
12.3 CONFIGURATION AIS/COMPAS	108	21.5 RÉCEPTEUR GPS	136
12.3.1 Direction	108	21.6 ENTRÉE/SORTIE NMEA	137
12.3.2 Rayon d'activation	108	21.7 DIMENSIONS	138

Attention en cas d'utilisation





Cet émetteur-récepteur fonctionne sur des fréquences qui ne sont généralement pas autorisées. Pour l'attribution des fréquences, adressez une demande de licence aux autorités locales chargées de la gestion du spectre des radiofréquences. Pour l'utilisation pratique, contactez votre revendeur ou point de vente pour faire régler votre émetteur-récepteur sur la gamme de fréquence attribuée.

Liste des codes nationaux

AT	BE	BG	CY	CZ	DE
DK	ES	EE	FI	FR	GB
GR	HR	HU	IE	IT	LT
LU	LV	MT	NL	PL	PT
RO	SK	SI	SE	CH	IS
LI	NO	-	-	-	-

GUIDE DE RÉFÉRENCE

Le **GX2200E** est équipé du système E2O (Facile à utiliser) Le fonctionnement de base peut être effectué en suivant la procédure ci-dessous:

- ① Appuyez sur le bouton **PWR/VOL** et maintenez-le enfoncé pour allumer ou éteindre la radio.
- ② Tournez le bouton **PWR/VOL** pour régler le volume du haut-parleur.
- ③ Tournez le bouton **CH** (ou appuyez sur les touches  /  du micro) pour sélectionner le canal actif.
- ④ Tournez le bouton **SQL** dans le sens horaire pour activer le squelch et dans le sens antihoraire pour désactiver le squelch de la radio.
- ⑤ Appuyez sur la touche  pour alterner la puissance de transmission entre Haut (25W) et Bas (1W).
- ⑥ Appuyez sur la touche  de la radio ou du micro pour sélectionner le canal 16. Appuyez sur la touche  de la radio ou du micro et maintenez-la enfoncée pour sélectionner le canal 9. Appuyez à nouveau pour revenir au dernier canal sélectionné.
- ⑦ Pour émettre: Placez votre bouche à environ 1,5 cm de l'orifice du micro et parlez avec un niveau de voix normal tout en appuyant sur le bouton **PTT**.

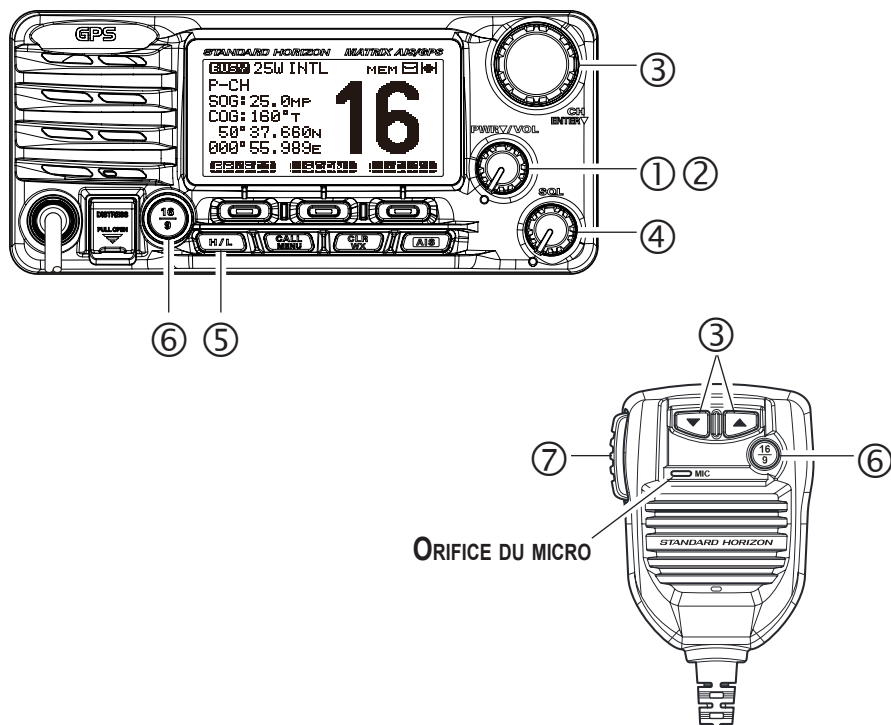

1 INFORMATIONS GÉNÉRALES

L'émetteur-récepteur marin VHF/FM **GX2200E** série STANDARD HORIZON MATRIX, est conçu pour être utilisé sur les bandes marines internationales, américaines et canadiennes. Le **GX2200E** fonctionne sur une alimentation de 11 à 16 V c.c. et a une puissance de sortie RF commutable de 1 Watt ou 25 Watts.

Le **GX2200E** comporte un récepteur AIS (système d'identification automatique) à deux canaux pour afficher les informations de navires AIS (MMSI, indicatif, nom du navire, BRG, DST, SOG et COG) directement sur la radio VHF, pour que vous sachiez ce qui se passe dans toutes les conditions. Le **GX2200E** permet aussi d'entrer et d'enregistrer jusqu'à 100 points de cheminement, qui peuvent être sélectionnés et vers lesquels vous pouvez naviguer au moyen d'un écran de compas de navigation unique. Le **GX2200E** vous permet de contacter un navire AIS directement par ASN, d'afficher la position de votre navire par rapport à des cibles AIS et il vous alerte lorsqu'un navire AIS s'approche trop près de votre position, au moyen de l'alarme de point de rapprochement maximal (CPA). Pour recevoir des cibles AIS depuis des navires équipés de transpondeurs AIS de classe A ou B, il suffit de raccorder l'antenne VHF normale (une seule antenne est nécessaire!).

Le **GX2200E** permet le fonctionnement ASN (appel sélectif numérique) de classe D ITU. Le fonctionnement de Classe D permet la réception continue de fonctions d'appel sélectif numérique sur le canal 70, même si la radio reçoit un appel. Le **GX2200E** fonctionne sur tous les canaux maritimes actuellement attribués, qui peuvent être commutés pour répondre aux réglementations internationales, américaines ou canadiennes. Le canal 16 d'urgence peut être immédiatement sélectionné depuis n'importe quel canal en appuyant sur la touche rouge .

Les autres fonctions du **GX2200E** incluent: récepteur GPS interne à 66 canaux, micro haut-parleur, PA/Fog 30W, deuxième micro de station distant **RAM3** en option avec affichage AIS, interphone entre la radio et le **RAM3** en option, balayage, balayage prioritaire, micro haut-parleur submersible, avertissement haute et basse tension, et répétabilité du GPS.

2 LISTE DE COLISAGE

Après avoir ouvert l'emballage contenant l'émetteur-récepteur, vérifiez qu'il contient les éléments suivants:

- Emetteur-récepteur **GX2200E**
- Cordon d'alimentation
- Support de montage et fixations
- Gabarit de montage encastré
- Tore magnétique
- Manuel d'utilisation
- Fiche de garantie

3 ACCESSOIRES EN OPTION

MMB-84	Support de montage encastré
CMP30B/W	Micro à accès distant (micro RAM3 Mic, Noir/Blanc)
CT-100	Rallonge de câble de 7 m pour micro RAM3
CVS2500A	Brouilleur de voix
MLS-310	Haut-parleur extérieur amplifié 10W avec réglage du volume
MLS-300	Haut-parleur extérieur
220SW	Porte-voix rond de 12 cm 30 Watts
240SW	Porte-voix rectangulaire de 13 x 20 cm 40 Watts
HC2000	Couvercle pare-poussière (blanc)
Q7000619A	Antenne GPS externe avec 15 m de câble

4 DÉMARRAGE

4.1 A PROPOS DE LA RADIO VHF

Les fréquences radio utilisées dans la bande VHF marine sont comprises entre 156 et 158 MHz, avec quelques stations côtières disponibles entre 161 et 163 MHz. La bande VHF marine permet des communications sur des distances qui sont essentiellement "en ligne de mire" (les signaux VHF ne circulent pas bien à travers des objets tels que des bâtiments, des collines ou des arbres). La portée de transmission réelle dépend beaucoup plus de type, du gain et de la hauteur de l'antenne que de la puissance de sortie de l'émetteur. Les distances de transmission radio de 25 W sur un montage fixe peuvent dépasser 25 km; pour une transmission radio de 5 W portative, la distance peut dépasser 8 km en "ligne de mire".

4.2 SÉLECTION D'UNE ANTENNE

Les antennes marines sont conçues pour rayonner les signaux de façon identique dans toutes les directions horizontales, mais pas vers le haut. L'objectif d'une antenne marine est d'améliorer le signal vers l'horizon. Le niveau auquel cette amélioration se fait s'appelle le gain d'antenne. Il est mesuré en décibels (dB) et constitue l'un des principaux facteurs pris en compte dans le choix d'une antenne. En termes de puissance apparente rayonnée, les antennes sont classés sur la base du gain qu'elles ont par rapport à une antenne théorique ayant un gain nul. Une antenne de 1 m, 3 dB représente deux fois plus de gain par rapport à l'antenne théorique.

En général, une antenne fouet en acier inox de 1 m, 3 dB est utilisé sur le mât d'un voilier. L'antenne fouet plus longue en fibre de verre de 2,5 m, 6 dB est essentiellement utilisée sur les bateaux à moteur qui nécessitent davantage de gain.

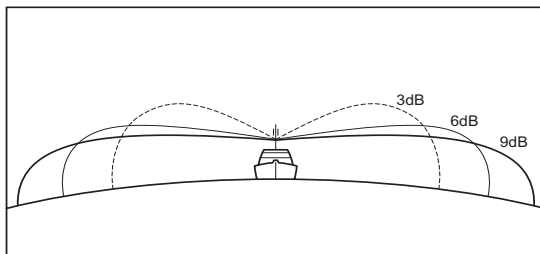

4.3 CÂBLE COAXIAL

Les antennes VHF sont reliées à l'émetteur-récepteur par un câble coaxial - une ligne de transmission blindée. Le câble coaxial est spécifié par son diamètre et sa construction.

Pour les longueurs inférieures à 6 m, RG-58/U (environ 6 mm de diamètre) est un bon choix. Pour les parcours supérieurs à 6 m et inférieurs à 15 m, un RG-8X ou RG-213/U plus grand doit être utilisé; pour les parcours de câble supérieurs à 15 m, RG-8X doit être utilisé. Pour l'installation du connecteur sur le câble coaxial, reportez-vous à la figure ci-dessous.

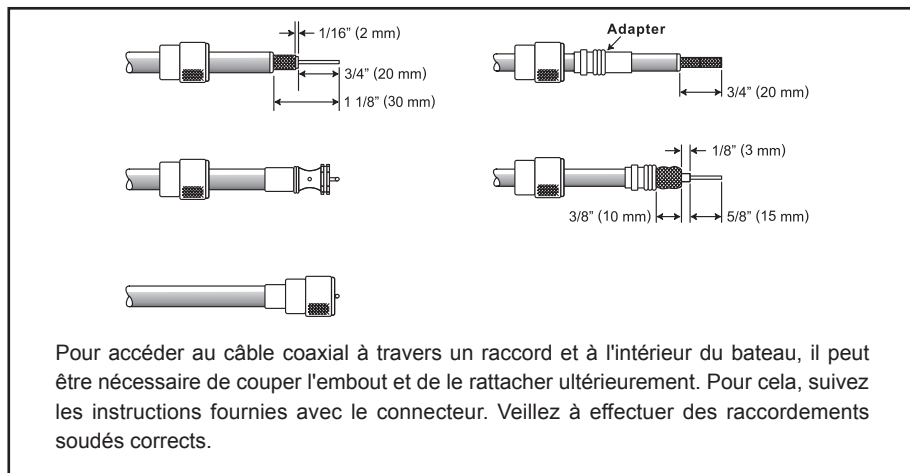

4.4 URGENCE (CANAL 16)

Le Canal 16 est connu sous le nom de Canal de détresse et d'appel à la voix. Une urgence peut être définie comme une menace pour la vie ou les biens. Dans ces cas-là, vérifiez que l'émetteur-récepteur est allumé et réglé sur le canal 16. Suivez ensuite la procédure ci-dessous:

1. Appuyez sur le bouton 'push-to-talk' du micro et dites "**Mayday, Mayday, Mayday**. Ici le , _____ , _____ " (le nom de votre navire).
2. Puis répétez une fois: "**Mayday, _____**" (le nom de votre navire).
3. Signalez ensuite votre position en indiquant la latitude/longitude ou en fournissant un relèvement de position ou magnétique (indiquer lequel) par rapport à un amer identifiable tel qu'une aide à la navigation ou une caractéristique géographique comme une île ou l'entrée d'un port.
4. Expliquez la nature de votre détresse (nauffrage, collision, échouage, incendie, crise cardiaque, blessure mettant en danger la vie d'une personne, etc.)
5. Indiquez le type d'assistance dont vous avez besoin (pompes, aide médicale, etc.)
6. Indiquez le nombre de personnes à bord et l'état des éventuels blessés.

7. Estimez la navigabilité et l'état actuel de votre navire.
8. Donnez une description de votre navire: longueur, type (moteur ou voile), couleur et autre signes distinctifs. La transmission totale ne doit pas dépasser 1 minute.
9. Terminez le message en disant "**TERMINÉ**". Relâchez le bouton du micro et écoutez.
10. S'il n'y a pas de réponse, répétez la procédure ci-dessus. S'il n'y a toujours pas de réponse, essayez un autre canal.

REMARQUE

Le **GX2200E** comporte une fonction d'appel de détresse ASN, qui peut transmettre un appel de détresse numériquement à tous les navires équipés de radios ASN compatibles. Voir la section "**8. APPEL SÉLECTIF NUMÉRIQUE (ASN)**".

4.5 APPEL D'UN AUTRE NAVIRE (CANAL 16 OU 9)

Le Canal 16 peut être utilisé pour le contact initial (appel à la voix) avec un autre navire. Cependant, son utilisation la plus importante est réservée aux messages d'urgence. Ce canal est doit être écouté en permanence sauf lorsqu'on utilise un autre canal.

Il est écouté par les Gardes-côtes américains et canadiens et par d'autres navires. **L'utilisation du canal 16 pour appeler à la voix doit être limité au contact initial seulement.** L'appel ne doit pas dépasser 30 secondes, mais peut être répété 3 fois à deux minutes d'intervalle. Dans les zones de trafic radio intensif, la congestion du canal 16 liée à son utilisation comme canal d'appel à la voix peut être considérablement réduite dans les eaux américaines en utilisant le **canal 9** comme canal de contact initial (appel à la voix) pour les communications non urgentes. Ici aussi, l'appel ne doit pas dépasser 30 secondes, mais peut être répété 3 fois à intervalles de 2 minutes.

Avant d'établir le contact avec un autre navire, consultez les tableaux des canaux contenus dans ce manuel, et sélectionnez un canal approprié pour la communication après le contact initial. Par exemple, les canaux 68 et 69 des tableaux VHF américains sont parmi les canaux disponibles pour les navires non commerciaux (plaisance). Écoutez le canal désiré à l'avance pour être sûr de ne pas interrompre un autre trafic, puis revenez au canal 16 ou 9 pour le contact initial.

Lorsque le canal d'appel à la voix (16 ou 9) est libre, appuyez sur le bouton **PTT** du micro et indiquez le nom de l'autre navire que vous souhaitez appeler, puis annoncez "**Ici le**" suivi du nom de votre navire et votre permis de station (indicatif d'appel), puis relâchez le bouton **PTT** du micro. Lorsque l'autre navire répond à votre appel, demandez immédiatement un autre canal en appuyant sur le bouton **PTT** du micro et dites "**Passez sur**", le numéro de l'autre canal, puis "**Terminé**".

Relâchez ensuite le bouton **PTT** du micro. Passez ensuite au nouveau canal. Lorsque le nouveau canal n'est pas occupé, appelez l'autre navire.

Après une transmission, dites "**Terminé**" et relâchez le bouton **PTT** (Push-To-Talk). Lorsque la communication avec l'autre navire est terminée, mettez fin à la transmission en indiquant votre indicatif d'appel et le mot "**out**." Notez qu'il n'est pas nécessaire d'indiquer votre indicatif d'appel à chaque transmission, uniquement au début et à la fin du contact.

N'oubliez pas de revenir au canal 16 si vous n'utilisez pas un autre canal. Certaines radios écoutent automatiquement le canal 16 même lorsqu'il est réglé sur d'autres canaux ou pendant le balayage.

4.6 CANAUX DE SÉCURITÉ DE NAVIGATION 13 ET 67

Le canal 13 est utilisé sur les quais et les ponts, et par les navires manoeuvrant dans le port. Sur ce canal, les messages doivent concerner exclusivement la navigation, par ex. le croisement et le passage dans des eaux réglementées.

Le canal 67 est utilisé pour le trafic de navigation entre les navires.

La réglementation impose que la puissance soit limitée à 1 Watt sur ces canaux. Votre radio est programmée pour réduire automatiquement la puissance à cette limite sur ces canaux. Cependant, dans certaines situations, il peut être nécessaire d'utiliser provisoirement une puissance supérieure. Voir page 29 (touche ) les moyens pour neutraliser provisoirement la limite de faible puissance sur ces deux canaux.

4.7 QUELLE EST LA PORTÉE DES RÉCEPTEURS AIS?

Etant donné que le récepteur AIS utilise des fréquences identiques à la radio VHF marine, il a les mêmes capacités de réception radio - qui sont essentiellement la visibilité directe. Cela signifie que plus l'antenne VHF est installée en hauteur, plus la zone de réception est grande. La réception des navires de classe A qui se trouvent à 32 voire à 48 km de distance en pleine mer n'est pas rare, car leurs antennes sont installées en hauteur par rapport à la surface de l'eau. Les transpondeurs de classe B utilisent une puissance inférieure pour les transmissions; il est donc possible d'acquérir de navires de classe B lorsqu'ils se trouvent à une distance de 8 à 16 km.

REMARQUE

Le **GX2200E** ne nécessite pas une antenne VHF marine spéciale pour recevoir des transmissions AIS. Le **GX2200E** n'émet pas de signaux AIS; il est déconseillé d'utiliser une antenne spécialisée pour le fonctionnement du système AIS.

5 INSTALLATION

5.1 CONSIGNES DE SÉCURITÉ / AVERTISSEMENTS

CONSIGNES DE SÉCURITÉ IMPORTANTES

Veuillez lire attentivement ce manuel pour vous familiariser avec les fonctions de cet émetteur-récepteur avant de l'utiliser pour la première fois.

L'installation de cet équipement doit être effectuée de sorte à respecter les limites d'exposition aux champs électromagnétiques recommandées par la CE (1999/519/CE).

La puissance RF maximum disponible depuis cet appareil est de 25 W. L'antenne doit être installée le plus haut possible pour une efficacité maximale et la hauteur d'installation doit se trouver au moins à 5 mètres au-dessus du niveau du sol (ou accessible). S'il n'est pas possible d'installer une antenne à une hauteur raisonnable, l'émetteur ne doit pas être utilisé en continu pendant de longues périodes si une personne se trouve à moins de 5 mètres de l'antenne, et ne doit absolument pas être utilisé si une personne touche l'antenne. Le non-respect de ces recommandations et l'émission pendant plus de 50% du temps d'utilisation total de la radio (50% du cycle d'utilisation) peut comporter le dépassement des limites réglementaires d'exposition RF.

Dans tous les cas, les risques éventuels dépendent de l'activation de l'émetteur pendant de longues périodes (les limites recommandées sont fixées à 6 minutes en moyenne). En règle générale, l'émetteur-récepteur n'est pas actif pendant de longues périodes. Certaines licences radio exigent la coupure automatique de l'émetteur par un circuit de temporisation après 1-2 minutes.

Ne transmettez pas sans avoir relié une antenne à la radio. Pendant la transmission, parlez dans le micro en le maintenant entre 1,5 cm et 5 cm de votre bouche.

La radio doit être utilisée selon un cycle de fonctionnement maximum ne dépassant pas 10% dans les configurations PTT normales. Ne transmettez pas pendant plus de 10% du temps total d'utilisation de la radio (1:9 cycle d'utilisation).

Le boîtier arrière de la radio peut devenir chaud si la radio est utilisée pour la transmission pendant de longues périodes qui dépassent le cycle d'utilisation indiqué plus haut. Afin de protéger l'utilisateur contre les risques de brûlure en cas de contact, le boîtier arrière doit être fixé en permanence à la radio au moyen des vis de fixation fournies, chaque fois que l'unité est installée dans une position comportant le contact avec l'arrière de la radio pendant l'utilisation normale.

5.2 EMBLACEMENT

La radio peut être installée à n'importe quel angle. Choisissez un emplacement pour le montage qui:

- est suffisamment loin d'un compas pour éviter une déviation de la lecture du compas due à l'aimant du haut-parleur
- permet d'accéder aux commandes du panneau avant
- permet le raccordement à une source d'alimentation et à une antenne
- offre un espace adjacent pour l'installation d'un support de micro
- se trouve à une distance minimum de 1 mètre de l'antenne de la radio
- peut recevoir suffisamment le signal provenant du satellite GPS

Remarque: Pour garantir que la radio ne compromet le fonctionnement du compas ou que les performances de la radio ne sont pas compromises par l'emplacement de l'antenne, branchez provisoirement la radio dans l'emplacement désiré et:

- a. Examinez le compas pour vérifier si la radio donne lieu à une déviation
- b. Branchez l'antenne et codez la radio. Vérifiez que la radio fonctionne correctement en demandant un contrôle radio.

5.3 MONTAGE DE LA RADIO

5.3.1 Support de montage fourni

Le support de montage fourni permet le montage en hauteur ou sur un bureau.

Utilisez une mèche de 5,2 mm pour percer les trous dans une surface ayant plus de 10 mm d'épaisseur et pouvant supporter plus de 1,5 kg, et fixez le support avec les vis fournies, les rondelles élastiques, les rondelles plates et les écrous.

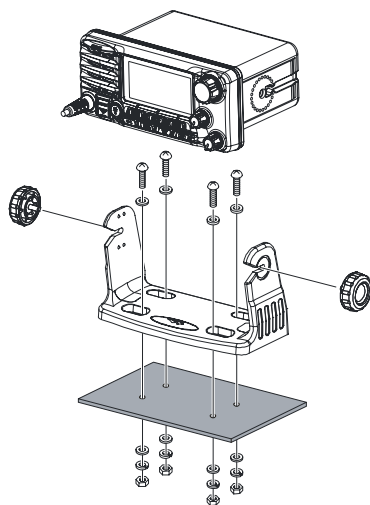

MONTAGE SUR BUREAU

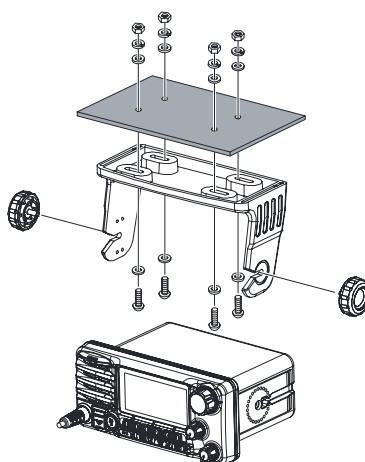

MONTAGE EN HAUTEUR

5.3.2 Support de montage encastré MMB-84 en option

1. Utilisez le gabarit fourni pour marquer l'emplacement où le trou rectangulaire doit être découpé. Vérifiez que l'espace derrière le tableau de bord ou le panneau est suffisamment profond pour recevoir l'émetteur-récepteur (une profondeur minimum de 17 cm). Il doit y avoir au moins 1,3 cm entre le dissipateur de chaleur de l'émetteur-récepteur et les câblages, les câbles ou les structures.
2. Découpez le trou rectangulaire et introduisez l'émetteur-récepteur.
3. Fixez les supports sur les côtés de l'émetteur-récepteur avec la vis à rondelle frein; de sorte que la base de la vis de montage soit orientée vers la surface de montage (voir l'illustration ci-dessous).
4. Tournez la vis de réglage pour régler la tension de sorte que l'émetteur-récepteur soit bloqué contre la surface de montage.

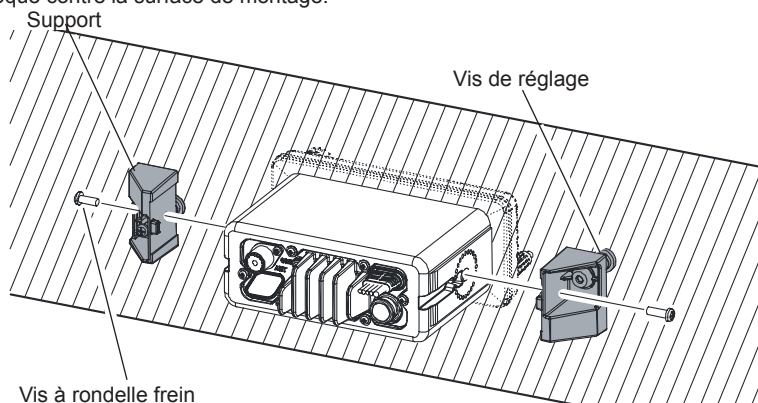

REMARQUE

Un récepteur et une antenne GPS du **GX2200E** se trouvent sur le panneau avant. Dans de nombreux cas, la radio peut être encastrée, cependant avant de pratiquer des trous pour encastrer la radio, il est recommandé de brancher provisoirement la radio pour la mettre sous tension et l'allumer dans l'endroit où elle sera encastrée, afin de vérifier qu'elle peut recevoir une localisation GPS sur son afficheur. Si la radio ne peut pas recevoir de localisation, il peut être nécessaire d'utiliser un tracteur de cartes GPS avec sortie MENA 0183 ou l'antenne GPS extérieure Standard Horizon en option pour recevoir les signaux satellite GPS.

Pour utiliser l'antenne GPS extérieure Standard Horizon en option (Q7000619A), l'alimentation du GPS interne **GX2200E** doit être désactivée (voir la section "**14.1. ALIMENTATION DE L'UNITÉ**") et la sélection du GPS doit être réglée sur GPS externe (voir la section "**14.9 PRIORITÉ DES DONNÉES DE POSITION**").

5.4 RACCORDEMENTS ÉLECTRIQUES

ATTENTION

Des raccords de batterie à polarité inverse endommageront la radio!

Branchez le cordon d'alimentation et l'antenne à la radio. Les raccords de l'antenne et de l'alimentation doivent être effectués comme suit:

1. Montez l'antenne à une distance minimum d'1 mètre de la radio. A l'arrière de la radio, branchez le câble de l'antenne. Le câble de l'antenne doit être doté d'un connecteur PL259. Le câble coaxial RG-8/U doit être utilisé si l'antenne se trouve à 7,6 m ou plus de la radio. Le câble RG58 peut être utilisé pour les distances inférieures à 7,6 m.
2. Branchez le fil d'alimentation rouge à une source d'alimentation de 13,8 VCC ± 20 %. Branchez le fil d'alimentation noir à une terre négative.
3. Si vous devez utiliser un haut-parleur supplémentaire distant en option, vérifiez les raccords dans la section 5.5.
4. Il est conseillé de demander à un technicien de marine qualifié de vérifier la puissance de sortie et le rapport d'onde stationnaire de l'antenne après l'installation.

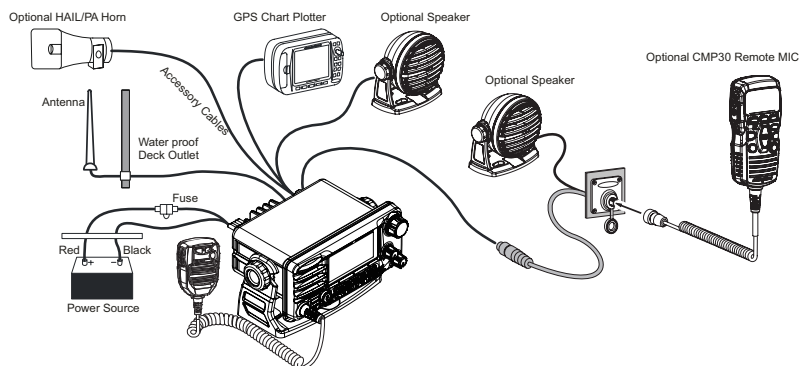

Tores magnétiques

Pour supprimer le brouillage RF qui peut causer un fonctionnement anormal de l'émetteur-récepteur, fixez les deux tores magnétiques fournis, selon les indications de la page suivante: fixez le plus grand au câble de raccordement des accessoires et au câble d'entrée c.c. ensemble, et le plus petit au câble de raccordement du haut-parleur PA et au câble de raccordement du haut-parleur extérieur ensemble. Enclenchez ensuite les deux moitiés de chaque tore magnétique.

Fixez chaque tore magnétique le plus près possible du corps de l'émetteur-récepteur.

Enfin, enroulez un ruban en plastique autour de chaque tore magnétique pour éviter que les vibrations ne séparent les deux moitiés.

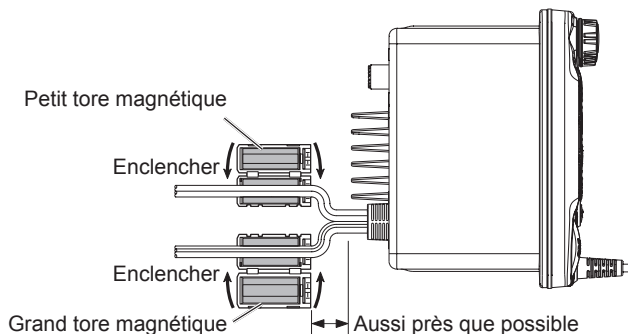

Remplacement des fusibles

Pour extraire le fusible du porte-fusible, maintenez les deux extrémités du porte-fusible et ouvrez-le sans le plier. Lorsque vous remplacez un fusible, vérifiez qu'il est correctement fixé sur le contact métallique situé à l'intérieur du porte-fusible. Si le contact métallique qui porte le fusible est desserré, le porte-fusible peut chauffer.

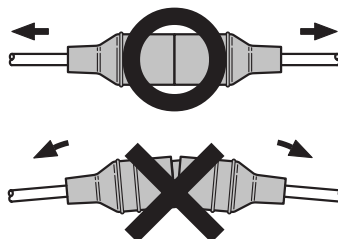

5.5 CÂBLES POUR ACCESSOIRES

L'image et le tableau ci-dessous indiquent les fils du **GX2200E** et les raccordements aux périphériques en option tels qu'un haut-parleur PA (pavillon), un haut-parleur extérieur, un traceur de cartes GPS et un récepteur ou transpondeur AIS.

ATTENTION

Évitez de toucher les fils NMEA (bleu, gris ou marron), vers l'alimentation 12V c.c. positive; cela pourrait endommager la radio.

Pour le raccordement du haut-parleur extérieur ou du récepteur de navigation GPS, dénudez environ 2,5 cm de l'isolant de fil spécifié, puis épissez les extrémités ensemble.

Le **GX2200E** utilise le protocole NMEA 0183 pour partager des coordonnées, des informations ASN et AIS de et vers un traceur de cartes GPS. Le **GX2200E** transfère des informations AIS vers un traceur de cartes ou un PC à 38400 bauds (parfois appelé HS). Les informations GPS et ASN sont transmises entre un traceur de cartes GPS à ports multiples (minimum 2) à 4800 bauds (réglage par défaut).

Pour le raccordement à un traceur de cartes GPS doté d'un port NMEA, le **GX2200E** peut être configuré pour recevoir des coordonnées GPS et envoyer des signaux ASN et AIS à 38400 bauds. Voir la section "**9.6 ENTRÉE/SORTIE DE DONNÉES NMEA**" pour plus de détails.

5.5.1 GPS interne (Sortie ASN) vers traceur de cartes

Raccordements 4800 bauds

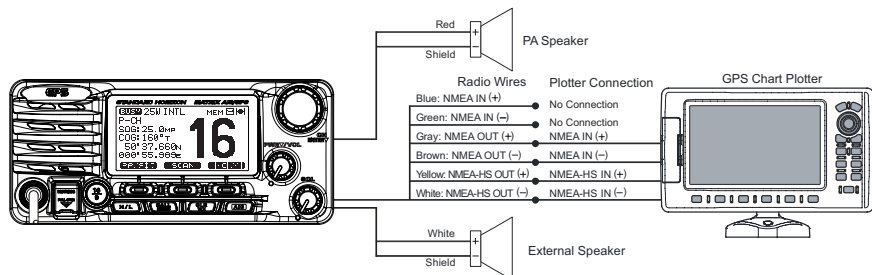

Couleur/description des fils	Exemples de raccordements
BLANC - Haut-parleur extérieur (+)	Fil positif de haut-parleur extérieur audio 4 ohms
BLINDAGE - Haut-parleur extérieur (-)	Fil négatif de haut-parleur extérieur audio 4 ohms
ROUGE - Haut-parleur PA (+)	Fil positif de haut-parleur extérieur PA 4 ohms (pavillon)
BLINDAGE - Haut-parleur PA (-)	Fil négatif de haut-parleur extérieur PA 4 ohms (pavillon)
BLEU - Entrée NMEA GPS (+)	Aucun raccordement
VERT - Sortie NMEA GPS (-)	Aucun raccordement
GRIS - Sortie NMEA ASN (+)	Entrée NMEA (-) de GPS ^{*1}
MARRON - Sortie NMEA ASN (-)	Entrée NMEA (-) de GPS ^{*1}
JAUNE - Sortie de données AIS (+)	Entrée NMEA-HS (-) de récepteur AIS ^{*2}
BLANC - Sortie de données AIS (-)	Entrée NMEA-HS (-) de récepteur AIS ^{*2}

*1: 4800 bauds

*2: 38400 bauds

Remarque: Certains traceurs de carte GPS utilisent un seul fil pour le signal de masse NMEA. Dans ce cas, branchez l'entrée (-) NMEA au fil unique de signal de masse NMEA du traceur de carte GPS, puis laissez la sortie (-) NMEA ouverte. En cas d'attribution d'alimentation et de masse d'un traceur de carte GPS à utiliser différente de celle de la radio, branchez le fil de signal de masse du traceur de carte GPS à la borne de masse (GND) du panneau arrière de la radio.

Raccordements 38400 bauds

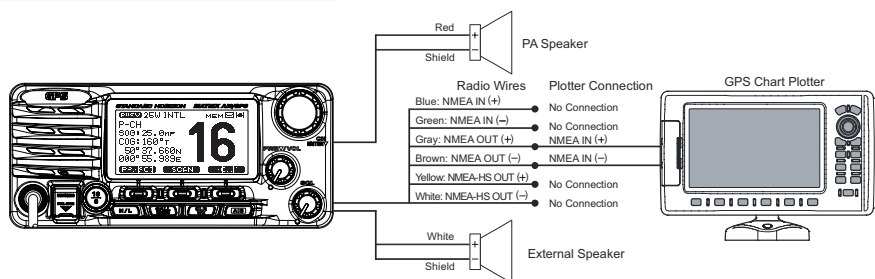

Couleur/description des fils	Exemples de raccordements
BLANC - Haut-parleur extérieur (+)	Fil positif de haut-parleur extérieur audio 4 ohms
BLINDAGE - Haut-parleur extérieur (-)	Fil négatif de haut-parleur extérieur audio 4 ohms
ROUGE - Haut-parleur PA (+)	Fil positif de haut-parleur extérieur PA 4 ohms (pavillon)
BLINDAGE - Haut-parleur PA (-)	Fil négatif de haut-parleur extérieur PA 4 ohms (pavillon)
BLEU - Entrée NMEA GPS (+)	Aucun raccordement
VERT - Sortie NMEA GPS (-)	Aucun raccordement
GRIS - Sortie NMEA ASN (+)	Entrée NMEA (-) de GPS* ¹
MARRON - Sortie NMEA ASN (-)	Entrée NMEA (-) de GPS* ¹
JAUNE - Sortie de données AIS (+)	Aucun raccordement** ²
BLANC - Sortie de données AIS (-)	Aucun raccordement** ²

*1: Le port Com du traceur de cartes GPS doit être configuré sur 38400 bauds (HS) pour recevoir des phrases ASN et AIS depuis le **GX2200E** (fils gris et marron).

*2: Le **GX2200E** transmet toujours la phrase NMEA 0183 VDM à 38400.

Remarque: Certains traceurs de carte GPS utilisent un seul fil pour le signal de masse NMEA. Dans ce cas, branchez l'entrée (-) NMEA au fil unique de signal de masse NMEA du traceur de carte GPS, puis laissez la sortie (-) NMEA ouverte. En cas d'alimentation et de masse d'un traceur de carte GPS à utiliser différente de celle de la radio, branchez le fil de signal de masse du traceur de carte GPS à la borne de masse (GND) du panneau arrière de la radio.

5.5.2 Raccordement à un GPS externe ou un traceur de cartes

Raccordements 4800 bauds

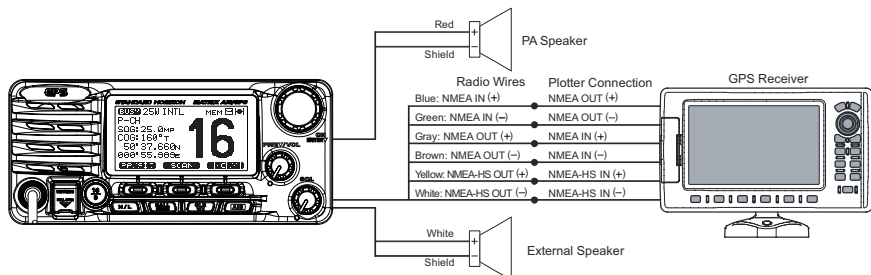

Couleur/description des fils	Exemples de raccordements
BLANC - Haut-parleur extérieur (+)	Fil positif de haut-parleur extérieur audio 4 ohms
BLINDAGE - Haut-parleur extérieur (-)	Fil négatif de haut-parleur extérieur audio 4 ohms
ROUGE - Haut-parleur PA (+)	Fil positif de haut-parleur extérieur PA 4 ohms (pavillon)
BLINDAGE - Haut-parleur PA (-)	Fil négatif de haut-parleur extérieur PA 4 ohms (pavillon)
BLEU - Entrée NMEA GPS (+)	Sortie NMEA (+) de GPS* ¹
VERT - Sortie NMEA GPS (-)	Sortie NMEA (-) ou masse commune de GPS* ¹
GRIS - Sortie NMEA ASN (+)	Entrée NMEA (-) de GPS* ¹
MARRON - Sortie NMEA ASN (-)	Entrée NMEA (-) de GPS* ¹
JAUNE - Sortie de données AIS (+)	Entrée NMEA-HS (-) de récepteur AIS
BLANC - Sortie de données AIS (-)	Entrée NMEA-HS (-) de récepteur AIS* ²

*1: 4800 bauds

*2: 38400 bauds

Remarque: Certains traceurs de carte GPS utilisent un seul fil pour le signal de masse NMEA. Dans ce cas, branchez l'entrée (-) NMEA au fil unique de signal de masse NMEA du traceur de carte GPS, puis laissez la sortie (-) NMEA ouverte. En cas d'attribution d'alimentation et de masse d'un traceur de carte GPS à utiliser différente de celle de la radio, branchez le fil de signal de masse du traceur de carte GPS à la borne de masse (GND) du panneau arrière de la radio.

Raccordements 38400 bauds

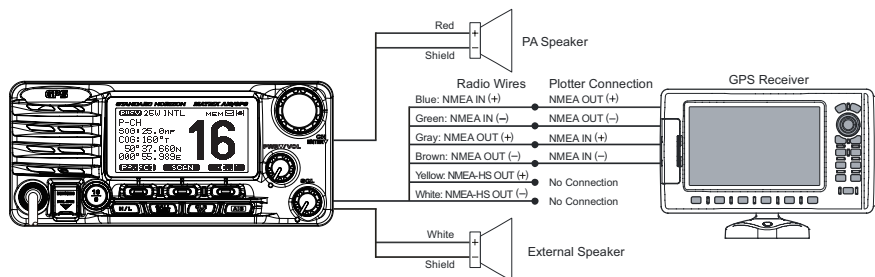

Couleur/description des fils	Exemples de raccordements
BLANC - Haut-parleur extérieur (+)	Fil positif de haut-parleur extérieur audio 4 ohms
BLINDAGE - Haut-parleur extérieur (-)	Fil négatif de haut-parleur extérieur audio 4 ohms
ROUGE - Haut-parleur PA (+)	Fil positif de haut-parleur extérieur PA 4 ohms (pavillon)
BLINDAGE - Haut-parleur PA (-)	Fil négatif de haut-parleur extérieur PA 4 ohms (pavillon)
BLEU - Entrée NMEA GPS (+)	Sortie NMEA (+) de GPS* ¹
VERT - Sortie NMEA GPS (-)	Sortie NMEA (-) ou masse commune de GPS* ¹
GRIS - Sortie NMEA ASN (+)	Entrée NMEA (-) de GPS* ¹
MARRON - Sortie NMEA ASN (-)	Entrée NMEA (-) de GPS* ¹
JAUNE - Sortie de données AIS (+)	Aucun raccordement* ²
BLANC - Sortie de données AIS (-)	Aucun raccordement* ²

*1: Le port Com du traceur de cartes GPS doit être configuré sur 38400 bauds (HS) pour envoyer les coordonnées GPS au **GX2200E** (fils bleu et vert) et pour recevoir des phrases ASN et AIS depuis le **GX2200E** (fils gris et marron).

*2: Le **GX2200E** transmet toujours la phrase NMEA 0183 VDM à 38400.

Remarque: Certains traceurs de carte GPS utilisent un seul fil pour le signal de masse NMEA. Dans ce cas, branchez l'entrée (-) NMEA au fil unique de signal de masse NMEA du traceur de carte GPS, puis laissez la sortie (-) NMEA ouverte. En cas d'alimentation et de masse d'un traceur de carte GPS à utiliser différente de celle de la radio, branchez le fil de signal de masse du traceur de carte GPS à la borne de masse (GND) du panneau arrière de la radio.

Dans certaines régions, des stations de radiodiffusion AM puissantes peuvent être entendues en mode écoute. Dans ce cas, remplacez le câble du haut-parleur par un câble audio blindé à 2 conducteurs. Voir l'illustration ci-dessous pour les raccordements.

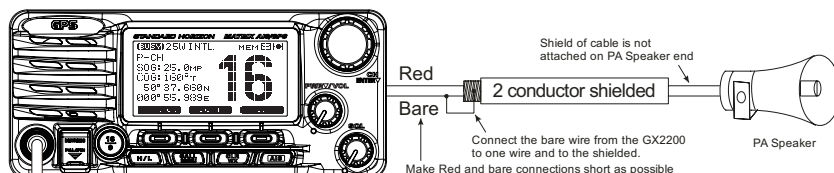

Raccordements de GPS externe (4800 ou 38400 bauds)

Le **GX2200E** peut sélectionner le débit en bauds NMEA entre "4800 bps" et "38400 bps". Voir la section "**9.6 ENTRÉE/SORTIE DE DONNÉES NMEA**" pour la sélection.

ENTRÉE NMEA (Informations GPS)

- **GX2200E** peut lire la version 2.0 ou supérieure NMEA-0183.
- Les phrases d'entrée NMEA 0183 sont GLL, GGA, RMC, GNS, GSA et GSV (la phrase RMC est recommandée).
- Si un débit de 4800 bauds est sélectionné:
 - a. S'il y a une sélection de "PARITY", sélectionnez "NONE".
 - b. Les fils d'entrée bleu et vert sont à 4800 bauds.
- Si le débit de 38400 bauds est sélectionné:
 - Les fils d'entrée bleu et gris sont à 38400 bauds.

Sortie NMEA (informations ASN et GPS)

- Les phrases de sortie NMEA 0183 sont DSC et DSE.
- Si un débit de 4800 bauds est sélectionné:
 - a. Les fils gris et marron transmettent des phrases DSC et DSE.
 - b. Les fils de sortie jaune et blanc transmettent une phrase AIS VDM à 38400 bauds.
- Si le débit de 38400 bauds est sélectionné:
 - a. Les fils de sortie gris et marron sont à 38400 bauds et incluent des phrases ASN (DSC, DSE) et AIS (VDM).
 - b. Les fils jaune et blanc transmettent toujours des phrases AIS à 38400 bauds.
- Les phrases GSA, GSV, GLL, GGA, et RMC peuvent être transmises dans le **GX2200E** en effectuant un réglage dans le menu de configuration GPS (voir la section "**14.11 SORTIE NMEA**").

REMARQUE

Lorsque la réception GPS est limitée, par exemple lorsque le **GX2200E** est encastré, les fils d'entrée NMEA (+) (bleu) et d'entrée NMEA (-) (vert) peuvent être reliés aux raccordements de sortie NMEA d'une antenne GPS extérieure ou d'un traceur de cartes GPS. Pour que le **GX2200E** utilise l'antenne GPS extérieure au lieu de l'antenne GPS intérieure, consultez la section "**14.9 PRIORITÉ DE DONNÉES DE POSITION**" (pour sélectionner), et "**14.1 ALIMENTATION DE L'UNITÉ**" (pour désactiver).

Pour plus d'informations sur l'interface/configuration du GPS, veuillez contacter le fabricant du récepteur GPS raccordé extérieurement.

5.6 VÉRIFICATION DES RACCORDEMENTS DU GPS

Lorsque le **GX2200E** reçoit le signal GPS à travers le GPS interne ou depuis une antenne GPS extérieure ou un traceur de cartes, une petite icône de satellite ou "IO" s'affiche dans le coin supérieur droit de l'afficheur et votre position actuelle (latitude/longitude) est indiquée sur l'afficheur.

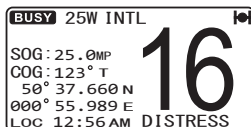

REMARQUE

En cas de problème de raccordement NMEA entre la radio et le GPS, l'icône du GPS clignotera en continu jusqu'à ce que le raccordement soit corrigé.

Le **GX2200E** est doté d'un afficheur d'état GPS qui indique les satellites actuellement reçus, ainsi qu'une représentation graphique (graphique à barres) de la puissance des signaux provenant des satellites.

REMARQUE

Pour que le **GX2200E** indique correctement la page d'état GPS lorsqu'une antenne GPS extérieure ou un traceur de cartes est raccordé, il doit être configuré sur les phrases de sortie NMEA 0183 GSA et GSV.

1. Appuyez sur la touche **CALL MENU** et maintenez-la enfoncée jusqu'à ce que "Setup Menu" s'affiche, puis sélectionnez "GENERAL SETUP" avec le bouton **CH**.
2. Appuyez sur la touche **SELECT**, puis sélectionnez "DISPLAY" avec le bouton **CH**.
3. Appuyez sur la touche **SELECT**, puis sélectionnez "GPS STATUS" avec le bouton **CH**.
4. Appuyez sur la touche **ENT** pour afficher l'état du GPS actuellement reçu.
5. Appuyez deux fois sur la touche **QUIT** pour revenir au fonctionnement de la radio.

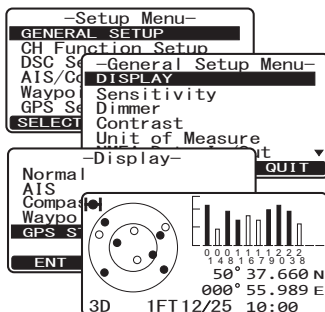

REMARQUE

Lorsque le **GX2200E** est allumé pour la première fois, plusieurs minutes peuvent être nécessaires pour calculer un relevé de votre position. Ce délai est normal, car le **GX2200E** télécharge des informations "almanach" depuis les satellites GPS.

5.7 MODIFICATION DE L'HEURE GPS

Par défaut, le **GX2200E** indique l'heure du satellite GPS ou l'heure UTC (Temps Universel Coordonné). Un décalage horaire est nécessaire pour indiquer l'heure locale de votre pays. Le décalage horaire doit être modifié pour que la radio affiche l'heure de votre pays. Voir le tableau des décalages horaires ci-dessous.



TABLEAU DES DÉCALAGES HORAIRES

1. Appuyez sur la touche **CALL MENU** et maintenez-la enfoncée jusqu'à ce que "Setup Menu" s'affiche, puis sélectionnez "GPS SETUP" avec le bouton CH.
2. Appuyez sur la touche **SELECT**, puis sélectionnez "TIME OFFSET" avec le bouton CH.
3. Appuyez sur la touche **SELECT**, puis tournez le bouton CH pour sélectionner le décalage horaire de votre position. Consultez l'illustration ci-dessus pour trouver votre décalage horaire. Si "00:00" est attribué, l'heure est la même que l'heure UTC ou l'heure du satellite GPS.
4. Appuyez sur la touche **ENT** pour enregistrer le décalage horaire.
5. Appuyez deux fois sur la touche **QUIT** pour revenir au fonctionnement de la radio.

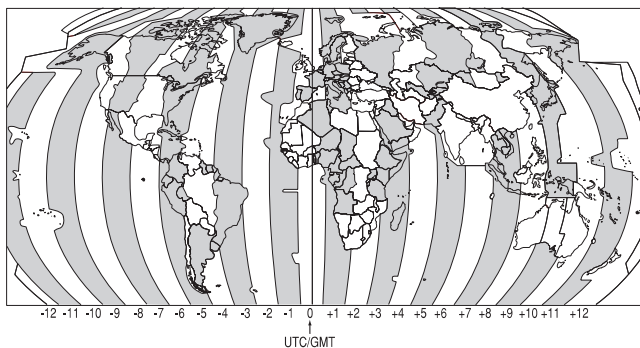

5.8 MODIFICATION DU FUSEAU HORAIRE

Cette fonction de menu permet à la radio d'indiquer l'heure UTC ou l'heure locale avec le décalage.

1. Appuyez sur la touche **CALL MENU** et maintenez-la enfoncée jusqu'à ce que "Setup Menu" s'affiche, puis sélectionnez "GPS SETUP" avec le bouton CH.
2. Appuyez sur la touche **SELECT**, puis tournez le bouton CH sur "TIME AREA".
3. Appuyez sur la touche **SELECT**
4. Tournez le bouton CH pour sélectionner "UTC" ou "LOCAL".
5. Appuyez sur la touche **ENT** pour enregistrer le réglage sélectionné.
6. Appuyez deux fois sur la touche **QUIT** pour revenir au fonctionnement de la radio.

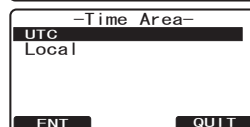
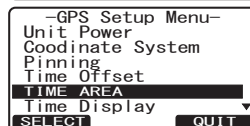
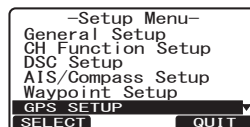

5.9 MODIFICATION DE FORMAT DE L'HEURE

Cette sélection de menu permet de configurer la radio pour indiquer l'heure au format 12-heures ou 24-heures.

1. Appuyez sur la touche **CALL MENU** et maintenez-la enfoncée jusqu'à ce que "Setup Menu" s'affiche, puis sélectionnez "GPS SETUP" avec le bouton CH.
2. Appuyez sur la touche **SELECT**, puis tournez le bouton CH pour sélectionner "TIME DISPLAY".
3. Appuyez sur la touche **SELECT**
4. Tournez le bouton CH pour sélectionner "12 HOUR" ou "24 HOUR".
5. Appuyez sur la touche **ENT** pour enregistrer le réglage sélectionné.
6. Appuyez deux fois sur la touche **QUIT** pour revenir au fonctionnement de la radio.

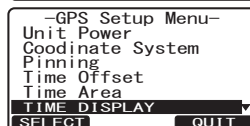
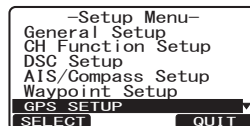

5.10 MODIFICATION DU COG EN VRAI OU MAGNÉTIQUE

Permet de sélectionner l'affichage du COG du GPS (route fond) et du BRG d'une cible AIS en Vrai ou Magnétique Le réglage par défaut est "Vrai", cependant les étapes ci-dessous permettent de modifier le COG en "Magnétique".

1. Appuyez sur la touche **CALL MENU** et maintenez-la enfoncée jusqu'à ce que "Setup Menu" s'affiche, puis sélectionnez "GPS SETUP" avec le bouton CH.
2. Appuyez sur la touche **SELECT**, puis tournez le bouton CH pour sélectionner "MAGNETIC".
3. Appuyez sur la touche **SELECT**
4. Tournez le bouton CH pour sélectionner "MAGNETIC" ou "TRUE".
5. Appuyez sur la touche **ENT** pour enregistrer le réglage sélectionné.
6. Appuyez deux fois sur la touche **QUIT** pour revenir au fonctionnement de la radio.

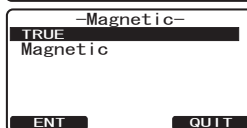
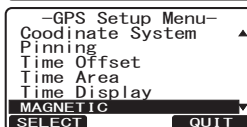
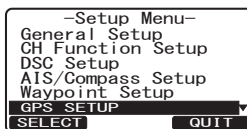

REMARQUE

Le réglage sur "Magnétique" n'est efficace que lorsque les phrases RMC avec des données magnétiques sont entrées depuis des périphériques extérieurs tels qu'un récepteur GPS. Il est inefficace lorsque le GPS interne du **GX2200E** est utilisé.

5.11 INSTALLATION DU CMP30 (RAM3) EN OPTION

Le **GX2200E** permet d'utiliser un micro de station distant **CMP30 (RAM3)** pour commander la radio et les fonctions AIS, ASN et PA/Fog à distance. En outre, le **GX2200E** peut fonctionner comme un système d'interphone complet entre le **CMP30 (RAM3)** et le **GX2200E**.

AVERTISSEMENT

Évitez de brancher ou de débrancher le micro CMP30 (RAM3) pendant que la radio est sous tension. Cela peut entraîner une défaillance du matériel.

1. Branchez la rallonge de câble au connecteur à 8 broches du micro distant sur le panneau arrière, puis serrez l'écrou du câble (voir l'illustration à droite).

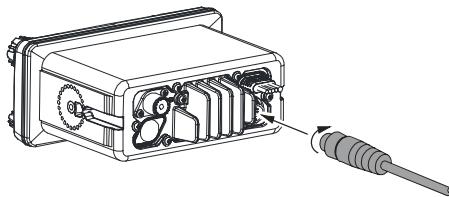

2. Installez le tore magnétique (fourni avec le micro distant **CMP30 (RAM3)**) sur la rallonge de câble, puis enclenchez ses deux moitiés ensemble, selon l'illustration ci-dessous.
3. Fixez le tore magnétique le plus près possible de la prise MIC, comme illustré ci-dessous.

4. Enfin, enroulez un ruban en plastique autour de chaque tore magnétique pour éviter que les vibrations ne séparent les deux moitiés.

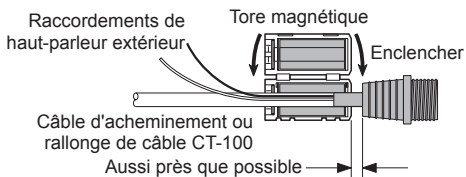

5. En vous reportant à l'illustration ci-dessous, faites un trou de 30 mm dans la paroi, puis introduisez la rallonge de câble dans le trou. Reliez le joint et la base de montage au connecteur de rallonge de câble au moyen de l'écrou.
6. Percez les quatre trous pour les vis (environ 2 mm) sur la paroi, puis installez la plaque de montage sur la paroi avec les quatre vis.
7. Installez le chapeau en caoutchouc sur l'écrou. L'installation est maintenant terminée.

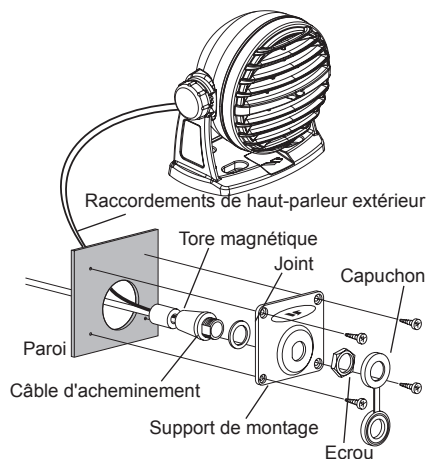

REMARQUE

Attention! : Avant de couper le câble, il doit être débranché du panneau arrière de l'émetteur-récepteur.

Le câble d'acheminement peut être coupé ou épaissi, cependant il faut faire attention en rebranchant les fils pour assurer l'étanchéité à l'eau.

Après l'avoir coupé, vous constaterez la présence des fils suivants:

Jaune, blanc, marron, gris, bleu, vert, rouge/blanc[×], blindage[×]











[×] Les fils rouge/blanc et de blindage sont enveloppés dans une feuille métallique.
Retirez la feuille métallique et séparez les fils rouge/blanc et de blindage.

AVERTISSEMENT

Il est déconseillé de brancher ou de débrancher le micro distant **CMP30 (RAM3)** dans le câble d'acheminement pendant que la radio est allumée.

5.11.1 Raccordement d'un haut-parleur extérieur au câble de micro RAM3





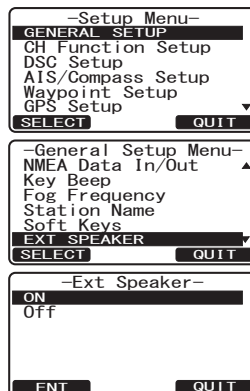





Dans les milieux bruyants, il est possible de raccorder un haut-parleur extérieur en option aux fils de haut-parleur blancs du câble d'acheminement **RAM3**. Le **RAM3** peut entraîner le haut-parleur interne ou le haut-parleur externe à tour de rôle. Si un haut-parleur extérieur est branché, suivez la procédure ci-dessous pour désactiver le son du **RAM3** et activer les fils du haut-parleur extérieur sur le câble d'acheminement **RAM3**.

1. Sur le micro **RAM3**, appuyez sur la touche  et maintenez-la enfoncée jusqu'à ce que "Setup Menu" s'affiche, puis sélectionnez "GENERAL SETUP" avec la touche  / .
2. Appuyez sur la touche .
3. Appuyez sur la touche  jusqu'à ce que "EXT SPEAKER" s'affiche, et appuyez sur  la touche.
4. Appuyez sur la touche  ou  pour sélectionner "OFF" (haut-parleur extérieur éteint) ou "ON" (haut-parleur extérieur allumé).
5. Appuyez sur la touche  pour enregistrer la sélection.
6. Appuyez sur la touche  pour quitter ce mode.



5.11.2 Sélection AF de haut-parleur externe

Le menu "AF Select" permet de régler le niveau de sortie audio des fils du haut-parleur extérieur **RAM3** (sur câble d'acheminement) à un niveau fixe indépendamment du réglage du volume du **RAM3**, ce qui peut être utile en cas d'utilisation du haut-parleur amplifié **MLS-310** en option avec réglage de volume on/off.

1. Sur le micro **RAM3**, appuyez sur la touche  et maintenez-la enfoncée jusqu'à ce que "Setup Menu" s'affiche, puis sélectionnez "GENERAL SETUP" avec la touche  / .
2. Appuyez sur la touche .
3. Appuyez sur la touche  jusqu'à ce que " AF SELECT" s'affiche, puis appuyez sur la touche .
4. Appuyez sur la touche  ou  pour sélectionner "PRE-OUT" (niveau de haut-parleur extérieur "Fixe") ou "PA-OUT" (niveau de haut parleur extérieur "Réglable"). Utilisez "Fixe" lorsque le **MLS-310** est raccordé. Utilisez "Réglable" lorsque le **MLS-300** ou un autre haut-parleur sans réglage du volume est raccordé.
5. Appuyez sur la touche  pour enregistrer la sélection.
6. Appuyez sur la touche  pour quitter ce mode.

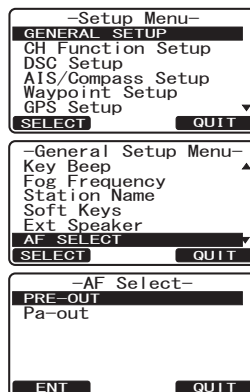

6 COMMANDES ET VOYANTS



REMARQUE

Cette section décrit chaque commande de l'émetteur-récepteur. Reportez-vous à l'illustration de la page suivante qui indique l'emplacement des commandes. Pour des instructions d'utilisation détaillées, voir le chapitre 8 de ce manuel.

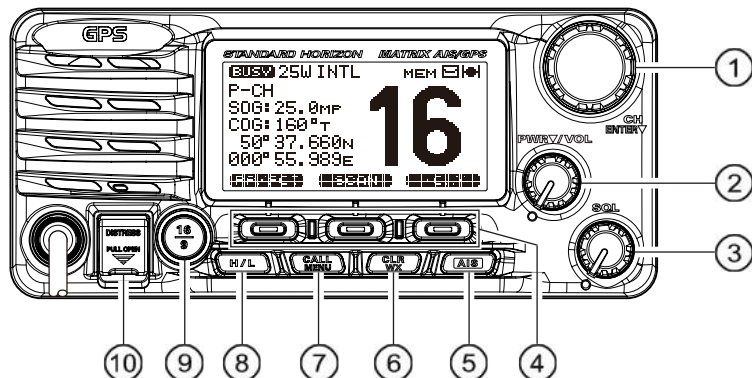
6.1 Panneau avant



① Bouton **CH** (Sélection des canaux)

Le bouton rotatif permet de sélectionner des canaux et de choisir des articles de menu (tels que le menu ASN, les menus de configuration générale et de configuration ASN). La touche  /  du micro permettent aussi de sélectionner des canaux et des articles de menu.

Utilisation secondaire

Appuyez sur ce bouton pour accéder à une sélection dans le menu de configuration ou le menu ASN.

Tout en maintenant la touche **SCAN** enfoncée, tournez ce bouton pour vérifier les canaux de mémoire qui ont été programmés pour le balayage.

En mode PA ou FOG, tournez ce bouton pour modifier le volume de sortie du porte-voix raccordé.

② Bouton **PWR/VOL** (Interrupteur d'alimentation/Réglage du volume)

Allume et éteint l'émetteur-récepteur et règle le volume sonore du haut-parleur.

Pour allumer l'émetteur-récepteur, appuyez sur ce bouton et maintenez-le enfoncé jusqu'à ce que la radio s'allume.

Lorsque l'alimentation est activée, l'émetteur-récepteur est réglé sur le dernier canal sélectionné. Une rotation horaire de ce bouton augmente le volume du micro interne et du micro de haut-parleur.

Pour éteindre l'émetteur-récepteur, appuyez sur ce bouton et maintenez-le enfoncé jusqu'à ce que la radio s'éteigne.

Utilisation secondaire

En mode PA ou Fog, il vous permet de régler le volume d'écoute.

③ Bouton **SQL** (Réglage du squelch)

En tournant ce bouton dans le sens horaire, il est possible de régler le point où les bruits aléatoires sur le canal n'activent pas les circuits audio mais où un signal reçu les active. Ce point est appelé le seuil de réglage du silencieux. Un réglage supplémentaire du silencieux détériorera la réception des transmissions désirées.

④ Touches de fonction

Les 3 touches de fonction programmables peuvent être personnalisées dans le mode de menu de Configuration décrit dans la section "**9.10 TOUCHES DE FONCTION**". Lorsque l'on appuie brièvement sur l'une des touches de fonction, les fonctions s'affichent au-dessus de chaque touche sur l'écran.

Les réglages par défaut sont Touche 1: **PRESET**, Touche 2: **SCAN**, Touche 3: **DW**, et Touche 4: **PA/FOG**.

⑤ **AIS** Touche

Appuyez sur la touche **AIS** pour afficher les informations de cible AIS (Système d'identification automatique) sur l'écran. Voir la section "**12.2 FONCTIONNEMENT AIS**" pour plus de détails.

⑥ **CLR WX** Touche

Appuyez sur la touche **CLR WX** pour annuler une sélection du "Menu Configuration" et du "Menu ASN".

⑦ **CALL MENU** Touche

Appuyez sur la touche **CALL MENU** pour accéder à "DSC MENU".

Utilisation secondaire

Appuyez sur la touche **CALL MENU** et maintenez-la enfoncée pour accéder au "SETUP MENU".

⑧ **H/L** Touche

Appuyez sur la touche **H/L** pour alterner entre une puissance de 25 W (haute) et de 1 W (faible). Lorsque la puissance de sortie TX est réglée sur "Bas" pendant que l'émetteur-récepteur est sur le canal 13 ou 67, la puissance de sortie passe provisoirement de "Bas" à "Haut" jusqu'à ce que le bouton **PTT** du micro soit relâché. La touche **H/L** ne fonctionne pas sur les canaux d'émission interdite et de faible puissance seulement.

⑨ **16/9** Touche

Appuyez sur la touche **16/9** pour rappeler le Canal 16 depuis n'importe quel position de canal. Appuyez sur la touche **16/9** et maintenez-la enfoncée pour rappeler le canal 9. Appuyez sur la touche **16/9** pour revenir au canal sélectionné précédemment.

⑩ **DISTRESS** Touche

Permet de transmettre un appel de détresse ASN Pour transmettre l'appel de détresse, voir la section "8.3.1 Emission d'un appel de détresse ASN".

6.2 Panneau arrière

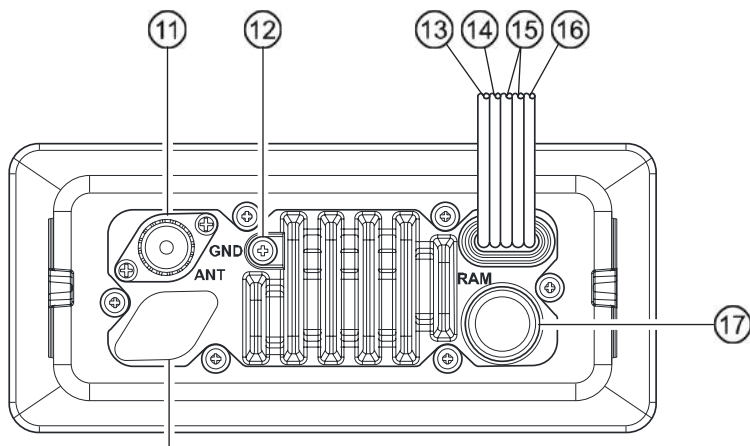

**Ne jamais retirer ce bouchon en caoutchouc.
Le retrait de ce bouchon en caoutchouc entraîne la
perte de la résistance à l'eau.**

⑪ Prise **ANT** (Prise d'antenne)

Permet de brancher une antenne à l'émetteur-récepteur. Utilisez une antenne VHF marine avec une impédance de 50 ohms.

remarque: Sur le **GX2200E**, le raccordement d'antenne permet de recevoir le récepteur marine et AIS.

⑫ Borne **GND** (Borne de terre)

Raccorde le **GX2200E** à une masse efficace, afin de garantir une sécurité et des performances optimales.

Utilisez uniquement la vis fournie avec le **GX2200E**.

⑬ Câble de raccordement de haut-parleur extérieur (blanc et blindage)

Permet de raccorder le **GX2200E** à un haut-parleur extérieur. Voir la section "**3 ACCESSOIRES EN OPTION**" pour une liste des haut-parleurs STANDARD HORIZON en option.

⑭ Câble de raccordement de haut-parleur PA (Rouge et blindage)

Permet de raccorder le **GX2200E** à un porte-voix PA en option. Voir la section "**3 ACCESSOIRES EN OPTION**" pour une liste des haut-parleurs STANDARD HORIZON en option.

- ⑮ Câble d'entrée CC
Permet de raccorder la radio à une alimentation c.c. pouvant délivrer de 11 à 16V cc.
- ⑯ Câble de raccordement d'accessoires (Bleu, vert, gris, marron, jaune et blanc)
Permet de raccorder le **GX2200E** à un traceur de cartes GPS. Voir la section "**5.5 CÂBLES POUR ACCESSOIRES**".
- ⑰ Connecteur **RAM3** (Connecteur de micro de station distant)
Permet de raccorder le **GX2200E** au **micro de station distant CMP30 (RAM3)**. Voir la section "**16 FONCTIONNEMENT DU MICRO DISTANT(RAM3) CMP30**" pour plus de détails.

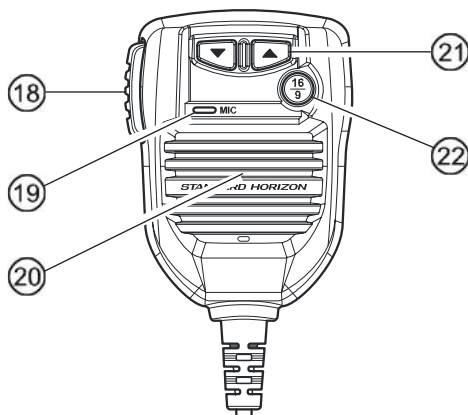

6.3 MICRO





- ⑱ Bouton **PTT** (Push-To-Talk)
En mode radio, et lorsque le bouton **PTT** est enfoncé, l'émetteur-récepteur est activé pour les communications vocales vers un autre navire.
Lorsque le mode PA est sélectionné, la pression du bouton **PTT** permet d'amplifier votre voix et de la transmettre à un porte-voix raccordé.
Lorsqu'un micro **RAM3** en option est raccordé et que le mode interphone est sélectionné, la pression du bouton **PTT** permet les communications vocales entre le **GX2200E** et le deuxième micro **RAM3**.
- ⑲ Micro
Le micro est doté de technologie de réduction de bruit ClearVoice qui réduit l'intensité des bruits de fond (vent, moteur) transmis.
remarque: Placez votre bouche à environ 1,5 cm de l'ouverture du micro et parlez avec un niveau de voix normal.



⑳ Haut-parleur de micro

L'audio entendu par le haut-parleur interne de la radio est entendu par le haut-parleur situé à l'intérieur du micro.

㉑ Touches (touches vers le HAUT/BAS)  / 

La touche  et  du micro permettent de sélectionner des canaux et de choisir des articles de menu (par exemple le menu ASN, les menus de configuration générale et de configuration ASN).

㉒ Touche 

Appuyez sur la touche  pour rappeler immédiatement le canal 16 depuis n'importe quelle position. Appuyez sur la touche  et maintenez-la enfoncée pour rappeler le canal 9. Appuyez sur la touche  pour revenir au canal sélectionné précédemment.

7 FONCTIONNEMENT DE BASE

7.1 RÉCEPTION

1. Après avoir installé l'émetteur-récepteur, vérifiez que l'alimentation et l'antenne sont correctement branchés.
2. Appuyez sur le bouton **PWR/VOL** et maintenez-le enfoncé jusqu'à ce que la radio s'allume.
3. Tournez le bouton **SQL** à fond dans le sens antihoraire. Cet état est connu sous le nom de "silencieux désactivé".
4. Tournez le bouton **PWR/VOL** jusqu'à ce que le bruit ou l'audio émis par le haut-parleur soit à un niveau confortable.
5. Tournez le bouton **SQL** dans le sens horaire jusqu'à ce que le bruit aléatoire disparaisse. Cet état est connu sous le nom de "seuil de réglage silencieux."
6. Tournez le bouton **CH** sélectionner le canal désiré. Consultez le tableau des canaux à la page 130 pour connaître les canaux disponibles.
7. Lorsqu'un message est reçu, réglez le volume au niveau d'écoute désiré. La touche "**BUSY**" l'indicateur "" de l'afficheur indique que des communications sont reçues.

7.2 EMISSION

1. Effectuez les étapes de 1 à 6 de la section RÉCEPTION.
2. Avant d'émettre, écoutez le canal pour vérifier qu'il est libre.
3. Appuyez sur le bouton **PTT** (push-to-talk). La touche "**T X**" L'indicateur "" s'affiche sur l'écran LCD.
4. Parlez lentement et distinctement dans le micro.
5. Une fois l'émission terminée, relâchez le bouton **PTT** .

REMARQUE

Il s'agit d'un micro supprimeur de bruits. Placez la fente ovale étiquetée "**MIC**" à une distance de 1,5 cm de la bouche pour un résultat optimal.

7.3 TEMPORISATEUR 'TIME-OUT" D'EMISSION d'émission (TOT)

Lorsque le bouton **PTT** sur le micro est maintenu enfoncé, le temps d'émission est limité à 5 minutes. Cela permet de limiter les émissions involontaires dues à un micro est coincé. Environ 10 secondes avant l'arrêt automatique de l'émetteur, un bip d'alerte est émis par le(s) haut-parleur(s). L'émetteur-récepteur passe automatiquement en mode de réception, même si le bouton **PTT** est maintenu enfoncé. Avant d'émettre à nouveau, le bouton **PTT** doit d'abord être relâché puis enfoncé.

7.4 UTILISATION DES CANAUX SIMPLEX/DUPLEX

Voir le TABLEAU DES CANAUX MARITIMES VHF (page 130) qui fournit des instructions d'utilisation des canaux simplex et duplex.

REMARQUE

Tous les canaux sont programmés en usine conformément aux réglementations FCC (USA), Industry Canada (Canada) et aux réglementations internationales. Le mode de fonctionnement ne peut pas être modifié du type simplex à duplex ou vice-versa.

7.5 TYPE D’AFFICHAGE

L'écran du **GX2200E** peut être configuré pour afficher des écrans différents de l'affichage VHF "NORMAL" par défaut en suivant la procédure ci-dessous:

- Appuyez sur la touche **CALL MENU** et maintenez-la enfoncée jusqu'à ce "Setup Menu" s'affiche, puis sélectionnez "GENERAL SETUP" avec le bouton **CH**.
- Appuyez sur la touche **SELECT**, puis tournez le bouton **CH** pour sélectionner "DISPLAY".
- Appuyez sur la touche **SELECT**.
- Tournez les bouton **CH** pour sélectionner l'écran désiré "NORMAL", "AIS", "COMPASS", "WAYPOINT", ou "GPS STATUS".
- Appuyez sur la touche **ENT** pour enregistrer le réglage sélectionné.
- Appuyez deux fois sur la touche **QUIT** pour revenir au fonctionnement de la radio.

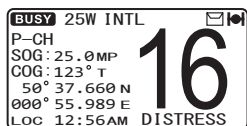
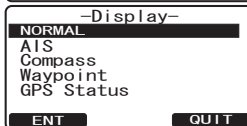
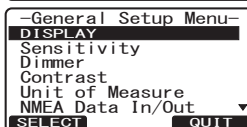
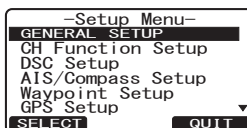

Afficheur "NORMAL" *1

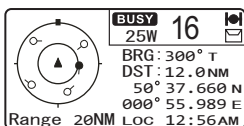

Afficheur "AIS" *1

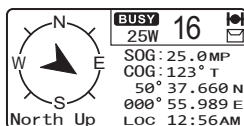

Afficheur "COMPASS" *1

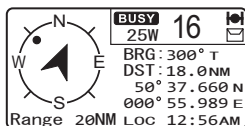

Afficheur "WAYPOINT"

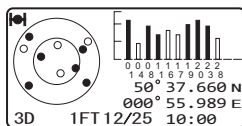

Afficheur "GPS STATUS"

*1: Par défaut, le COG des affichages "NORMAL" et "COMPASS" et de BRG des affichages "AIS", "COMPASS", et "WAYPOINT" sont réglés sur "True", cependant ce réglage peut être remplacé par magnétique en suivant les étapes de la section "**5.10 MODIFICATION DE COG A VRAI OU MAGNETIC**".

REMARQUE

Lorsque le mode "GPS STATUS" est sélectionné à l'étape 4 ci-dessus, l'écran affiche l'état du GPS jusqu'à ce qu'une touche soit enfoncée.

7.6 MODE INTERNATIONAL, USA ET CANADA

Pour changer le groupe de canaux entre International et USA ou Canada:

1. Appuyez sur la touche **CALL** et maintenez-la enfoncée jusqu'à ce que "Setup Menu" s'affiche.
2. Tournez le bouton **CH** pour sélectionner "CH FUNCTION SETUP".
3. Appuyez sur la touche **SELECT**, puis tournez le bouton **CH** pour sélectionner "CH GROUP".
4. Appuyez sur la touche **SELECT**.
5. Tournez le bouton **CH** pour sélectionner le groupe de canaux désirés "INTL", "USA", ou "CAN".
6. Appuyez sur la touche **ENT** pour enregistrer le réglage sélectionné.
7. Appuyez deux fois sur la touche **QUIT** pour revenir au fonctionnement de la radio.

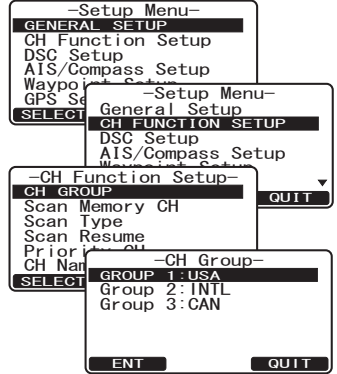

7.7 DOUBLE VEILLE (SUR CANAL 16)

La double veille permet de balayer deux canaux pour les communications. L'un des canaux est un canal VHF normal tandis que l'autre canal est le canal 16 prioritaire. Lorsqu'un signal est reçu sur le canal normal, la radio alterne brièvement entre le canal normal et le canal 16 pour chercher une transmission. Si la radio reçoit des communications sur le canal 16, elle s'arrête et écoute le canal 16 jusqu'à ce que la communication prenne fin, puis reprend le balayage double veille.

1. Réglez le bouton **SQL** jusqu'à ce que le bruit de fond disparaisse.
2. Tournez le bouton **CH** pour sélectionner un canal que vous souhaitez écouter.
3. Appuyez sur l'une des touches, puis appuyez sur la touche de fonction **DW**.

La radio écoutera le canal 16 et le canal qui a été sélectionné à l'étape 2.

Si une transmission est reçue sur le canal sélectionné à l'étape 2, le **GX2200E** effectuera la double veille sur le canal 16.

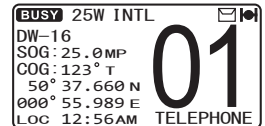

4. Pour arrêter la double veille, appuyez sur l'une des touches de fonction, puis appuyez à nouveau sur la touche de fonction **DW**.

REMARQUE

Le canal prioritaire peut être modifié du Canal 16 à un autre canal. Voir la section "10.5 CANAL PRIORITAIRE".

7.8 BALAYAGE

Le **GX2200E** balaye automatiquement les canaux programmés dans la mémoire des canaux pré-réglés et la mémoire des canaux balayés.

Lorsqu'un signal entrant est détecté sur l'un des canaux pendant le balayage, la radio s'arrête sur ce canal pour vous permettre d'écouter la transmission entrante. La radio reprend automatiquement le balayage après l'arrêt de la transmission.

7.8.1 Sélection du type de balayage

1. Appuyez sur la touche **CALL MENU** et maintenez-la enfoncée jusqu'à ce que "Setup Menu" s'affiche.
2. Tournez le bouton **CH** pour sélectionner "CH FUNCTION SETUP".
3. Appuyez sur la touche **SELECT**, puis sélectionnez "SCAN TYPE" avec le bouton **CH**.
4. Appuyez sur la touche **SELECT**.
5. Tournez le bouton **CH** pour sélectionner "PRIORITY SCAN" ou "MEMORY SCAN".
6. Appuyez sur la touche **ENT** pour enregistrer le réglage sélectionné.
7. Appuyez deux fois sur la touche **QUIT** pour revenir au fonctionnement de la radio.

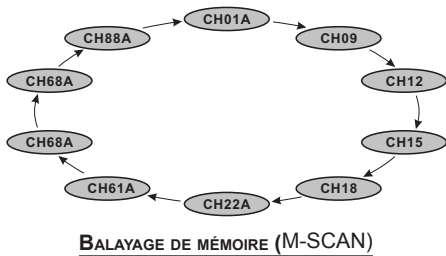
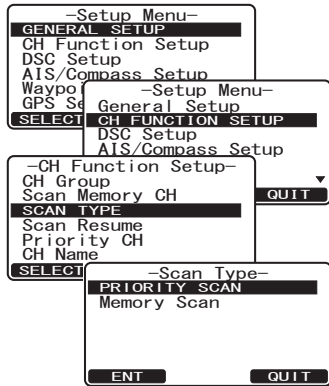



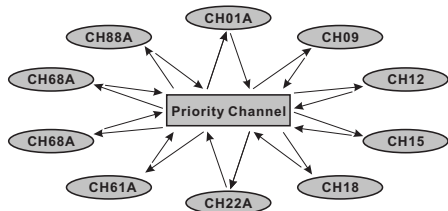

BALAYAGE DE MÉMOIRE (M-SCAN)



BALAYAGE PRIORITAIRE (P-SCAN)

7.8.2 Programmation de la mémoire de balayage

1. Appuyez sur la touche  et maintenez-la enfoncée jusqu'à ce que "Setup Menu" s'affiche.
2. Tournez le bouton **CH** pour sélectionner "CH FUNCTION SETUP".
3. Appuyez sur la touche , puis tournez le bouton **CH** pour sélectionner "SCAN MEMORY CH".
4. Appuyez sur la touche .
5. Tournez le bouton **CH** pour sélectionner un canal à balayer, puis appuyez sur la touche . L'icône "MEM" s'affiche sur l'écran pour indiquer quel canal a été sélectionné dans la mémoire de balayage.
6. Répétez l'étape 5 pour tous les canaux que vous souhaitez balayer.
7. Pour SUPPRIMER un canal de la liste, sélectionnez le canal puis appuyez sur la touche . L'icône "MEM" disparaît de l'écran.

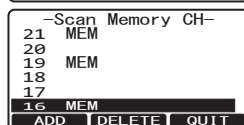
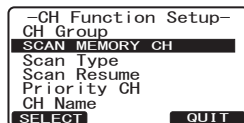
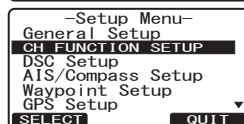
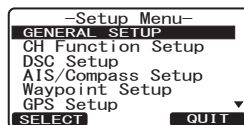

8. Une fois la sélection terminée,  appuyez trois fois sur la touche **CH** pour revenir au fonctionnement de la radio.

7.8.3 Balayage de mémoire (M-SCAN)

1. Réglez le bouton **SQL** jusqu'à ce que le bruit de fond disparaisse.
2. Appuyez sur l'une des touches de fonction, puis appuyez sur la touche  de fonction "M-SCAN" s'affiche sur l'écran. Le balayage se fait du numéro de canal programmé le plus bas au plus haut et sur le canal préréglé (décrit dans la section suivante) et s'arrête sur un canal lorsqu'une transmission est reçue.

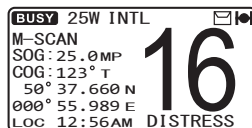

Le numéro du canal clignote pendant la réception.

3. Pour arrêter le balayage, appuyez sur la touche  ou .

7.8.4 Balayage prioritaire (P-SCAN)

Dans le réglage par défaut, le canal 16 est réglé comme canal prioritaire. Il est possible de changer le canal prioritaire du canal 16 vers le canal désiré dans le mode de configuration générale, voir la section "10.5 CANAL PRIORITAIRE".

1. Réglez le bouton **SQL** jusqu'à ce que le bruit de fond disparaisse.

2. Appuyez sur l'une des touches de fonction, puis appuyez sur la touche **SCAN** de fonction "P-SCAN" s'affiche sur l'écran. Le balayage continue entre les canaux mémorisés et le canal préréglé (décrit dans la section suivante) et le canal prioritaire.

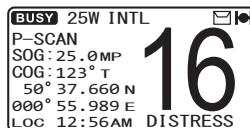

Le canal prioritaire sera balayé après chaque canal programmé.

3. Pour arrêter le balayage, appuyez sur la touche  ou .

7.9 CANAUX PRÉRÉGLÉS (0 ~ 9): ACCÈS INSTANTANÉ

10 canaux préréglés peuvent être programmés pour un accès instantané. Appuyez sur l'une des touches, puis appuyez sur la touche **PRESET** de fonction Appuyez sur la touche **PRESET** active la banque des canaux assignés à l'utilisateur. si la **PRESET** touche de fonction est enfoncée avec aucun canal attribué, le haut-parleur émettra un bip d'alerte.

Avant de lancer la fonction d'accès instantané, attribuez la commande "PRESET" à l'une des touches programmables, voir la section "9.10 TOUCHES DE FONCTION".

7.9.1 Programmation

1. Tournez le bouton CH pour sélectionner le canal à programmer.
2. Appuyez sur l'une des touches pour indiquer la fonction sur l'écran, puis appuyez sur la touche **PRESET** et maintenez-la enfoncée jusqu'à ce que le numéro du canal clignote.
3. Tournez le bouton C pour sélectionner la position du canal préréglé désiré ("SET 0" - "SET 9") que vous souhaitez programmer.
4. Appuyez sur la touche **ADD** pour programmer le canal dans le canal préréglé.

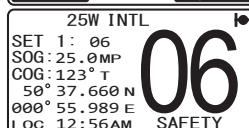
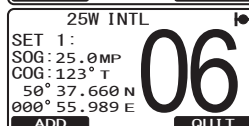
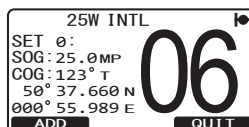

5. Répétez les étapes de 1 à 4 pour programmer les canaux désirés dans les Canaux préréglés "0" ~ "9".

7.9.2 Fonctionnement

1. Appuyez sur l'une des touches, puis appuyez sur la touche **PRESET** pour rappeler le canal préréglé. L'icône "P SET" s'affiche sur l'écran.
2. Tournez le bouton **CH** pour sélectionner le canal préréglé désiré ("0" ~ "9"). Le numéro du canal préréglé s'affiche ("P-SET0" - "P-SET9") pendant la sélection du canal préréglé.
3. Appuyez sur l'une des touches, puis appuyez sur la touche **PRESET** pour revenir au dernier canal sélectionné. L'icône "P SET" disparaît de l'écran.

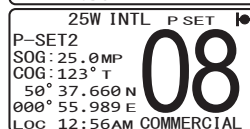
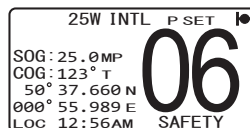

7.9.3 Suppression

1. Appuyez sur l'une des touches, puis appuyez sur la touche **PRESET** pour rappeler le canal préréglé.
2. Tournez le bouton **CH** pour sélectionner le canal préréglé à supprimer.
3. Appuyez sur l'une des touches, puis appuyez sur la touche **PRESET** et maintenez-la enfoncé jusqu'à ce que le numéro du canal clignote.
4. Appuyez sur la touche **DELETE** pour supprimer le canal des canaux préréglés.
5. Répétez les étapes de 2 à 4 pour supprimer les canaux désirés des Canaux préréglés "0" ~ "9"
6. Pour quitter la suppression des canaux préréglés, appuyez sur la touche **QUIT**.

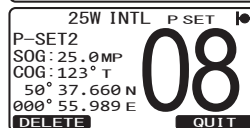
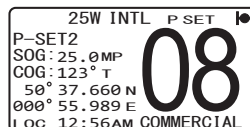

7.10 FONCTIONNEMENT PA/FOG

Le **GX2200E** est doté d'un porte-voix de 30 W intégré et peut être utilisé avec n'importe quel pavillon PA de 4 Ohms. Standard Horizon propose deux porte-voix, le **220SW** (porte-voix rond de 12 30 Watts) et le **S240SW** (porte-voix rectangulaire de 13 x 20 cm 40 Watts). Lorsque le **GX2200E** est en mode PA Hail, le haut-parleur PA écoute (il agit comme un micro et fournit des communications bidirectionnelles à travers le porte-voix à la radio principale).

REMARQUE

En mode PA HAIL ou FOG HORN, le **GX2200E** continue à recevoir des appels et des communications ASN sur le dernier canal actif sélectionné avant d'accéder au mode PA HAIL ou FOG HORN.

Il est aussi possible d'accéder à la page AIS du **GX2200E** en mode PA HAIL ou FOG HORN.

Mode PA HAIL:

Le mode **PA HAIL** permet d'utiliser l'émetteur-récepteur comme porte-voix lorsqu'un porte-voix STANDARD HORIZON **220SW** ou **240SW** en option est installé. Le mode PA Hail possède une fonction d'écoute qui fournit une communication bidirectionnelle par l'intermédiaire du porte-voix.

Mode FOG HORN:

Le signalement automatique est transmis par le porte-voix. Lorsque le signal de corne de brume, de cloches ou de sifflet n'est pas émis, le **GX2200E** écoute à travers le pavillon PA raccordé.

7.10.1 Utilisation du mode PA HAIL

1. Appuyez sur l'une des touches, puis appuyez sur la touche

PA/FOG

Remarque: Il **NEXT** peut être nécessaire d'appuyer sur la touche **PA/FOG** pour voir la touche si les touches n'ont pas été personnalisées.

2. Tournez le bouton CH pour sélectionner "PA", puis appuyez sur la touche **SELECT**
3. Appuyez sur le bouton PTT pour parler dans le porte-voix.

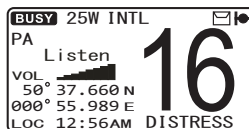
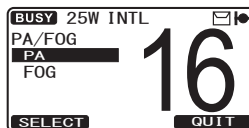

Tournez le bouton CH pour régler le niveau de sortie AF. Le niveau de sortie AF peut être réglé de 0 à 30 Watts.

4. Pour écouter, tournez le bouton PWR/VOL.
5. Pour quitter le mode PA HAIL, appuyez sur la touche **CLR WX**.

REMARQUE



En mode PA HAIL, il est possible d'utiliser simultanément la page AIS en appuyant sur la touche  .



7.10.2 Utilisation du mode FOG HORN

L'utilisateur peut sélectionner le type de pavillon parmi "Underway", "Stop", "Sail", "Tow", "Aground", "Anchor", "Horn", et "Siren".

1. Appuyez sur l'une des touches, puis appuyez sur la touche



Remarque: Il  peut être nécessaire d'appuyer sur la touche  pour voir la touche si les touches n'ont pas été personnalisées.

2. Tournez le bouton CH pour sélectionner "FOG", puis appuyez sur la touche  .
3. Tournez le bouton CH pour sélectionner l'une des huit fonctions décrites ci-dessus.
4. Appuyez sur la la touche  .
5. Dans les modes "Pavillon" et "Sirène", appuyez sur le bouton PTT pour activer la tonalité à travers le porte-voix.

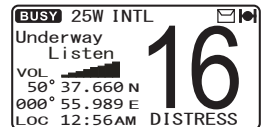

Tournez le bouton CH pour régler le niveau de sortie AF. Le niveau de sortie AF peut être réglé de 0 à 30 Watts.

6. Pour écouter, tournez le bouton PWR/VOL.
7. Pour quitter le mode FOG HORN, appuyez sur la touche  .

REMARQUE

En mode FOG HORN, il est possible d'utiliser simultanément la page AIS en appuyant sur la touche  .

7.10.3 Tableau de temporisation de signal de brume

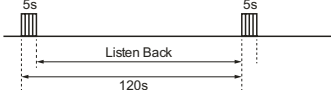
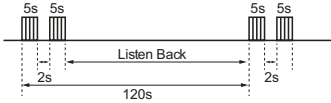
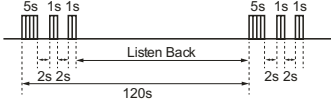
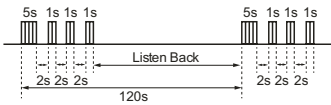
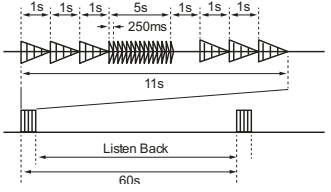
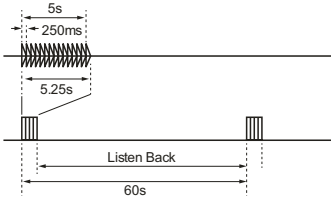
TYPE	MODÈLE	UTILISATION
<p>UNDERWAY (en route)</p>	<p>Un coup de sifflet de 5 secondes toutes les 120 secondes.</p> 	<p>Navire à moteur en route et avançant.</p>
<p>STOP (Arrêt)</p>	<p>Deux coups de sifflet de 5 secondes (séparés par 2 secondes) toutes les 120 secondes.</p> 	<p>Navire à moteur en route mais à l'arrêt (sans avancer)</p>
<p>SAIL (Voile)</p>	<p>Un coup de sifflet de 5 secondes suivi de deux coups d'une seconde (séparés par 2 secondes) toutes les 120 secondes.</p> 	<p>Navire à voile en route, navire de pêche (en route ou au mouillage), navire non commandé, navire dont la capacité de manoeuvre est limitée (en route ou au mouillage), ou navire remorquant ou poussant un autre navire.</p>
<p>TOW (Remorquage)</p>	<p>Un coup de sifflet de 5 secondes suivi de trois coups d'une seconde (séparés par 2 secondes) toutes les 120 secondes.</p> 	<p>Navire remorqué (gardé).</p>
<p>AGROUND (Echoué)</p>	<p>Une sonnerie de 11 secondes toutes les 60 secondes.</p> 	<p>Navire échoué.</p>
<p>ANCHOR (Ancre)</p>	<p>Une sonnerie de 5 secondes toutes les 60 secondes.</p> 	<p>Navire au mouillage.</p>

7.11 FONCTIONNEMENT DE L'INTERPHONE

Un **RAM3 (CMP30)** en option doit être raccordé pour assurer les fonctions d'interphone entre la radio et le **RAM3 (CMP30)**.

De plus, pour accéder aux fonctions d'interphone suivantes, une des touches doit être configurée comme **IC**. Voir la section "9.10 TOUCHES DE FONCTION".

7.11.1 Communications

1. Appuyez sur l'une des touches, puis appuyez sur la touche **IC** pour activer le mode interphone.

Remarque: En fonction de la programmation de la touche, **IC** **NEXT** il peut être nécessaire d'appuyer sur la touche **IC** pour voir la touche.

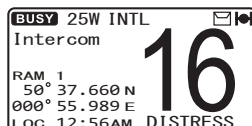

2. Lorsque le mode interphone est activé, "Intercom" s'affiche sur la radio et sur le **RAM3**.
3. Appuyez sur le bouton **PTT** sur la radio. "Talk" s'affiche sur l'écran.

Remarque: Un bip d'avertissement retentit lorsque le bouton **PTT** de la radio et le bouton **PTT** du **RAM3** sont enfoncés en même temps.

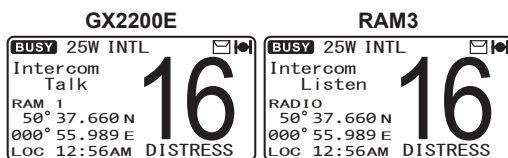

(Le bouton **PTT** du **GX2200E** est enfoncé)

4. Parlez lentement et distinctement dans le micro, et tenez le micro à environ 1,5 cm de votre bouche.

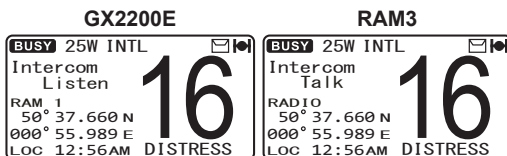

(Le bouton **PTT** du **RAM3** est enfoncé)

5. Lorsque vous avez terminé, relâchez le bouton **PTT**.
6. Appuyez sur la touche **CLR** pour quitter le mode interphone et revenir au mode radio.

7.11.2 Appel

En mode interphone, appuyez sur la touche **IC**. En mode interphone, appuyez sur la touche de la radio ou du micro **RAM3** pour émettre un bip d'appel vers l'autre station.

7.12 BROUILLEUR DE VOIX

Pour assurer la confidentialité des communications, un brouilleur de voix à 4 codes **CVS2500A** (VS) peut être installé dans l'émetteur-récepteur. Contactez votre concessionnaire pour faire installer un **CVS2500A**. Voir la section "**10.7 CONFIGURATION DU BROUILLEUR**" pour programmer le brouilleur de voix.

1. Sélectionnez un canal qui a été programmé pour le mode brouilleur ("Vs") et un numéro de brouilleur s'affichera sur l'écran).
2. Ecoutez le canal avant d'émettre.
3. Emettez le message vocal. Le signal émis sera brouillé.

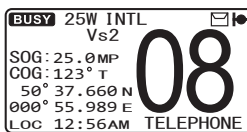

7.13 MODE DEMO

Ce mode est utilisé par le personnel commercial et les concessionnaires Standard Horizon pour démontrer les fonctions de la radio et les fonctions ASN et AIS. Le mode démo permet d'entrer la latitude, la longitude et l'heure pour simuler les afficheurs de la radio. Lorsque le mode démo est activé, l'afficheur de la radio affiche automatiquement les écrans NORMAL, COMPAS, AIS et WAYPOINT.

REMARQUE

Lorsque le mode démo est activé, si la radio est éteinte puis rallumée, la radio sera toujours en mode démo.

1. Appuyez sur la touche **CALL** et maintenez-la enfoncée jusqu'à ce que "Setup Menu" s'affiche.
2. Tournez le bouton CH pour sélectionner "DEMO MODE".
3. Appuyez sur la touche **SELECT**, puis sélectionnez "POS INPUT" avec le bouton CH.
4. Appuyez sur la touche **SELECT**
5. Entrez la latitude/longitude de votre navire et votre heure UTC locale au format 24-heures au moyen du bouton CH. Tournez le bouton CH pour sélectionner le **ENT** chiffre et appuyez sur la touche pour déplacer le curseur sur le caractère suivant. Il est possible de revenir en arrière avec le curseur en appuyant sur la touche **BACK** en cas d'erreur.
6. Pour enregistrer les données entrées, appuyez sur la touche **ENT** et maintenez-la enfoncée.
7. Tournez le bouton CH sur "DEMO START" et appuyez sur la touche **SELECT**.
8. Sélectionnez "START" avec le bouton CH et appuyez sur la touche **ENT**.

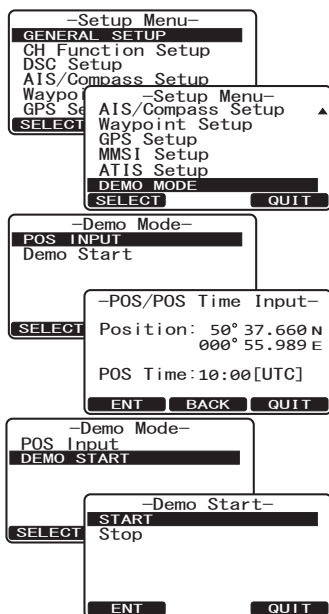

REMARQUE

Pour arrêter le mode démo, sélectionnez "STOP" à l'étape 8 ci-dessus.

8 APPEL SÉLECTIF NUMÉRIQUE (ASN)

8.1 GÉNÉRALITÉS

AVERTISSEMENT

Le **GX2200E** est conçu pour émettre un appel numérique de détresse et de sécurité maritime pour faciliter les recherches et les sauvetages. Pour être efficace comme dispositif de sécurité, cet équipement doit être utilisé exclusivement dans le rayon de communication d'un système de surveillance de détresse et de sécurité du canal 70 VHF marin basé à terre. La portée du signal peut varier, cependant, en conditions normales, elle doit être de 20 milles nautiques environ.

L'appel sélectif numérique (ASN) est une méthode semi-automatique permettant d'établir un appel radio; il a été désigné par l'Organisation Maritime Internationale (OMI) comme norme internationale pour établir des appels radio VHF, MF et HF. Il a également été désigné comme faisant partie du Système Mondial de Détresse et de Sécurité en Mer (SMDSM). Il est prévu que l'ASN remplacera éventuellement les veilles auditives sur les fréquences de détresse et sera utilisé pour les transmissions d'informations de sécurité maritime de routine et d'urgence.

Ce système permet aux marins d'envoyer instantanément un signal de détresse avec une position GPS (lorsqu'il est relié à l'émetteur récepteur) aux Garde-Côtes et aux autres navires se trouvant dans le rayon de transmission. L'ASN permet également aux marins d'émettre ou de recevoir des appels de détresse, d'urgence, de sécurité, de routine, de demande de position, de signalement de position, d'interrogation de position automatique et d'appels de groupe, depuis ou vers un autre navire équipé d'un émetteur-récepteur ASN.

8.2 NUMÉRO D'IDENTITÉ DU SERVICE MOBILE MARITIME (MMSI)

8.2.1 Qu'est-ce qu'un numéro MMSI?

Un MMSI est un numéro à neuf chiffres utilisé sur les émetteurs-récepteurs arins, capables d'utiliser l'appel sélectif numérique (ASN). Ce numéro est utilisé comme un numéro de téléphone pour appeler sélectivement d'autres navires.

CE NUMÉRO DOIT ÊTRE PROGRAMME DANS LA RADIO POUR ACTIVER LES FONCTIONS ASN.

Comment obtenir un numéro MMSI?

Veuillez contacter les autorités de votre pays préposées à la délivrance des licences radio pour toute information sur l'obtention du numéro MMSI.

8.2.2 Programmation du numéro MMSI

AVERTISSEMENT

Le numéro MMSI ne peut être entré qu'une seule fois. Par conséquent, **veillez à ne pas entrer un numéro MMSI incorrect**. Si vous devez modifier le numéro MMSI après l'avoir entré, la radio devra être renvoyée au service après-vente de l'usine. Voir la section "17.2 SERVICE D'USINE."

1. Appuyez sur la touche **CALL MENU** et maintenez-la enfoncée jusqu'à ce que "Setup Menu" s'affiche.
2. Tournez le bouton **CH** pour sélectionner "MMSI SETUP".
3. Appuyez sur la touche **SELECT**. (pour annuler, appuyez sur la touche **QUIT**).
4. Tournez le bouton **CH** pour sélectionner le premier chiffre de votre numéro MMSI, puis appuyez sur la touche **ENT** pour passer au chiffre suivant.
5. Répétez l'étape 4 pour régler votre numéro MMSI (neuf chiffres).
6. Si vous faites une erreur en entrant le numéro MMSI, appuyez sur la touche **BACK** jusqu'à ce que le numéro erroné soit sélectionné, puis tournez le bouton **CH** pour corriger l'entrée et appuyez **ENT** sur la touche.
7. Après avoir programmé le numéro MMSI, appuyez sur la touche **ENT** et maintenez-la enfoncée. La radio vous demandera de saisir à nouveau le numéro MMSI. Suivez les étapes de 4 à 6 ci-dessus.
8. Après avoir entré le deuxième chiffre, appuyez sur le bouton **CH** et maintenez-le enfoncé pour enregistrer le numéro MMSI.
9. Appuyez sur la touche **OK** pour revenir au fonctionnement de la radio.

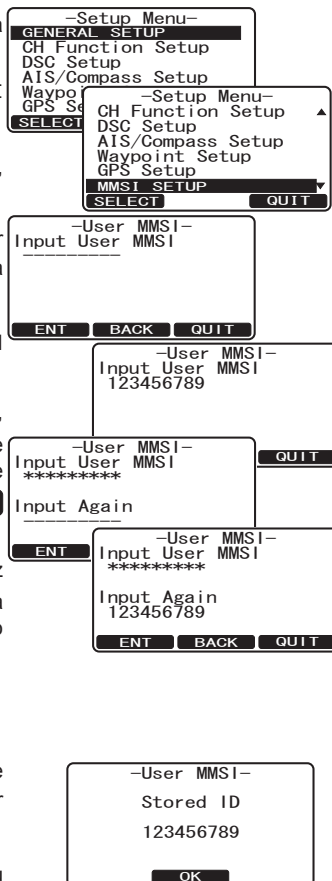

REMARQUE

Pour afficher votre numéro MMSI après la programmation afin de vérifier qu'il est correct, effectuez les étapes de 1 à 3. Vérifiez que le numéro MMSI affiché sur l'écran est correct.

8.3 APPEL DE DÉTRESSE ASN

Le **GX2200E** permet d'émettre et de recevoir des messages de détresse ASN vers toutes les radios ASN . Le **GX2200E** peut aussi être raccordé à un GPS pour émettre la latitude et la longitude du navire.

8.3.1 Emission d'un appel de détresse ASN

REMARQUE

Pour pouvoir émettre un appel de détresse ASN, un numéro MMSI doit être programmé, voir la section "**8.2.2 Programmation du numéro MMSI.**"

Pour que la position de votre navire soit transmise, le GPS interne doit pouvoir recevoir une position, ou une antenne GPS en option ou un traceur de cartes doit être branché. Voir la section "**5.5 CÂBLES POUR ACCESSOIRES.**"

FONCTIONNEMENT DE BASE

1. Soulevez le couvercle rouge DISTRESS à ressort, puis appuyez sur la touche **DISTRESS**. L'afficheur de la radio effectue un compte à rebours (3-2-1) puis émet l'appel de détresse. Le rétroéclairage de l'écran et du clavier clignote pendant que l'affichage de la radio procède au compte à rebours.
2. Lorsque le signal de détresse est transmis, un émetteur-récepteur guette une transmission entre CH16 et CH70 jusqu'à ce qu'un signal de confirmation soit reçu.
3. Si aucune confirmation n'est reçue, l'appel de détresse est répété à intervalles de 4 minutes jusqu'à ce qu'une confirmation ASN soit reçue.
4. Lorsqu'une confirmation de détresse ASN est reçue, une alarme de détresse retentit et le canal 16 est automatiquement sélectionné. L'écran indique le numéro MMSI du navire qui répond à votre appel de détresse.
RECEIVED ACK: Le signal de confirmation est reçu.
RECEIVED RLY: Signal de relais reçu depuis un autre navire ou une station côtière.
5. Appuyez sur le bouton **PTT** et indiquez votre nom, le nom de votre navire, le nombre de personnes à bord et la situation de détresse, puis dites 'Terminé' et attendez une réponse du navire.

```
!DISTRESS ALERT!  
Nature of: Undesignated  
Position: 50° 37.660 N  
          000° 55.989 E  
POS Time: 10:00  
  
Time for 3 sec
```

```
!DISTRESS ALERT!  
Nature of: Undesignated  
Position: 50° 37.660 N  
          000° 55.989 E  
POS Time: 10:00  
  
Transmitting
```





```
!DISTRESS ALERT!  
Nature of: Undesignated  
Position: 50° 37.660 N  
          000° 55.989 E  
POS Time: 10:00  
TX in: 02:25  
Wait for ACK  
[PAUSE] [CANCEL]
```

```
!DISTRESS ALERT!  
Received Acknowledged  
Name: USCG  
ID: 101234567  
  
Since: 00:15  
  
[OK]
```

Transmission d'une alerte de détresse ASN indiquant la nature de la détresse

Le **GX2200E** permet d'émettre une alerte de détresse ASN avec les catégories "Nature de la détresse" suivantes:

Non spécifié, Incendie, Voie d'eau, Collision, Echouage, Chavirage, Naufrage, Dérive, Abandon, Piraterie, Homme à la mer

1. Appuyez sur la touche  . Le menu "DSC MENU" s'affiche.
2. Tournez le bouton **CH** pour sélectionner "DISTRESS ALERT MSG".
3. Appuyez sur la touche  . (pour annuler, appuyez sur la touche ). Le menu "DISTRESS ALERT MSG" s'affiche sur l'écran.
4. Appuyez sur la touche  , puis tournez le bouton **CH** sélectionner la catégorie de la nature de la détresse.
Catégories de nature de la détresse: Incendie, Voie d'eau, Collision, Echouage, Chavirage, Naufrage, Dérive, Abandon, Piraterie et Homme à la mer
5. Appuyez sur la touche  .
6. Effectuez les étapes de 1 à 5 du fonctionnement de base décrit dans la section précédente.

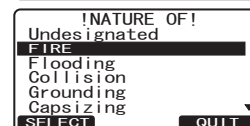
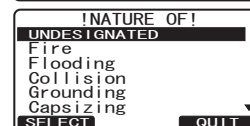
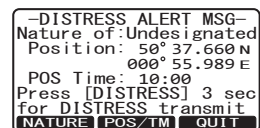
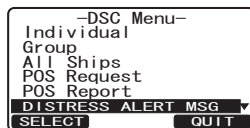

Emission d'une alerte de détresse ASN avec entrée manuelle de la position

Lorsque le **GX2200E** n'est pas raccordé à un récepteur GPS, vous pouvez entrer la latitude et la longitude de votre navire manuellement avant d'envoyer une alerte de détresse ASN.

- Appuyez sur la touche **GROUP**. Le menu "DSC MENU" s'affiche.
- Tournez le bouton **CH** pour sélectionner "DISTRESS ALERT MSG".
- Appuyez sur la touche **SELECT**. (pour annuler, appuyez sur la touche **QUIT**.) Le menu "DISTRESS ALERT MSG" s'affiche sur l'écran.
- Appuyez sur la touche **POS/TM**.
- Entrez votre heure UTC au format 24 heures et la latitude et la longitude de votre navire. Tournez le bouton **CH** pour sélectionner le chiffre et appuyez sur la touche **ENT** pour déplacer le curseur sur le caractère suivant. Il est possible de revenir en arrière avec le curseur en appuyant sur la touche **BACK** en cas d'erreur.
- Après avoir effectué votre sélection, appuyez sur la touche **ENT** et maintenez-la enfoncée pendant deux secondes pour enregistrer les données.
- Appuyez sur la touche **DISTRESS** et maintenez-la enfoncée jusqu'à ce que l'alerte de détresse soit transmise.
- Effectuez les étapes de 1 à 6 du fonctionnement de base décrit dans la section précédente.

```
-DSC Menu-
Individual
Group
All Ships
POS Request
POS Report
DISTRESS ALERT MSG
SELECT QUIT
```

```
-DISTRESS ALERT MSG-
Nature of: Undesignated
Position: --:--:--
POS Time: --:--
Press [DISTRESS] 3 sec
for DISTRESS transmit
NATURE POS/TM QUIT
```

```
-POS/POS Time Input-
Position: --:--:--
--:--:--
POS Time: --:-- [UTC]
ENT BACK QUIT
```

```
-POS/POS Time Input-
Position: 50° 37.660 N
000° 55.989 E
POS Time: 10:00 [UTC]
ENT BACK QUIT
```

Pause d'un appel de détresse ASN

Après la transmission d'un appel de détresse ASN, l'appel de détresse ASN est répété toutes les 4 minutes jusqu'à ce que l'appel soit annulé par l'utilisateur ou que la radio soit allumée et éteinte. Le **GX2200E** permet de suspendre (Pause) la retransmission de l'appel de détresse en suivant la procédure ci-dessous.

- Après la transmission d'un appel de détresse, la radio affiche l'écran supérieur à droite. En regardant cet écran, vous verrez "TX in: 02:25", c'est l'heure à laquelle la radio retransmettra l'appel de détresse ASN.
- Pour suspendre la retransmission de l'appel ASN, appuyez sur la touche **PAUSE**.
- Pour reprendre le compte à rebours pour transmettre l'appel de détresse ASN, appuyez sur la touche **RESUME**.

```
!DISTRESS ALERT!
Nature of: Undesignated
Position: 50° 37.660 N
000° 55.989 E
POS Time: 10:00
TX in: 02:25
Wait for ACK
PAUSE CANCEL
```

```
!DISTRESS ALERT!
Retransmission is
now pausing!
TX in: 02:25
RESUME CANCEL
```

Annulation d'un appel de détresse ASN

Si un appel de détresse ASN a été envoyé par erreur, le **GX2200E** permet d'envoyer un message à d'autres navires pour annuler l'appel de détresse qui a été transmis.

Appuyez sur la touche **CANCEL**, puis appuyez **YES** sur la touche

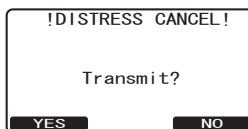
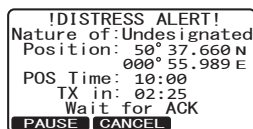

8.3.2 Réception d'un appel de détresse ASN

1. Lorsqu'un appel de détresse ASN est reçu, une alarme d'urgence retentit.
2. Appuyez sur n'importe quelle touche pour faire taire l'alarme.
3. L'écran affiche la position du navire en détresse. Pour afficher des informations supplémentaires sur le navire en détresse, tournez le bouton **CH** dans le sens antihoraire (voir le second écran).

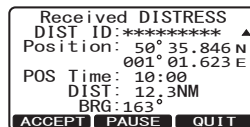
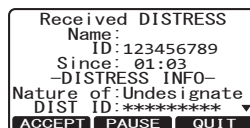

Sur l'écran, vous pouvez noter 3 sélections de touche de fonction. Ces sélections sont décrites ci-dessous:

ACCEPT: Appuyez sur cette touche pour accepter l'appel de détresse ASN et pour passer sur le canal 16.

Remarque: Si aucune touche n'est enfoncée pendant 10 secondes ou plus, la radio sélectionne automatiquement le Canal 16.

PAUSE: Appuyez sur cette touche pour désactiver momentanément la commutation automatique sur le canal 16.

QUIT: Appuyez sur cette touche pour quitter la commutation automatique sur le canal 16 et revenir au dernier canal sélectionné.

4. Appuyez sur la touche de fonction **WPT** pour accéder au menu "Waypoint Input" puis entrez le nom du point de cheminement désiré (jusqu'à 11 caractères), décrié précédemment (sélectionnez la lettre/chiffre en tournant le bouton **CH** et déplacez le curseur en appuyant sur les touches **ENT** / **BACK**).

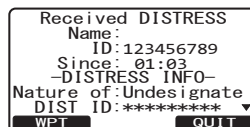

L'ID est le numéro MMSI du navire en détresse.

5. Après avoir entré le nom du point de cheminement, appuyez sur la touche **ENT** et maintenez-la enfoncée pour remplacer l'affichage par l'écran du point de cheminement. L'écran indique la distance et la direction du navire en détresse, et le compas indique le navire en détresse sous forme de point (●).

```

- waypoint Input-
WPT Name: WPT ***
DIST ID: *****
Position: 50° 35.846 N
          001° 01.623 E
ENT  BACK  QUIT
  
```

6. Pour arrêter de naviguer vers un point de cheminement, appuyez sur l'une des touches, puis appuyez sur la touche **STOP**. La radio passe en mode normal.

```

  N
  |
W | ● | E
  |
  S

BUSY 16
25W
BRG: 163° T
DST: 12.3 NM
50° 37.660 N
000° 55.989 E
Range 20NM Loc 12:56AM
  
```

REMARQUE

Vous devez continuer à écouter le canal 16 car une station côtière peut avoir besoin d'assistance pour les opérations de sauvetage.

REMARQUE

Lorsqu'il y a une alerte de détresse non lue, l'icône "✉" s'affiche sur l'écran. Vous pouvez consulter les alertes de détresse non lues du journal ASN, voir la section "8.13.2 Consultation d'un appel de détresse ASN enregistré."







8.4 APPEL A TOUS LES NAVIRES

La fonction Appel à tous les navires permet d'établir le contact avec des navires équipés de ASN sans avoir leur numéro MMSI dans le répertoire d'appel individuel. La priorité de l'appel peut également être désignée comme "Urgence" ou "Sécurité".

Appel d'URGENCE: Ce type d'appel est utilisé lorsqu'un navire n'est pas forcément en détresse, mais connaît un problème potentiel pouvant conduire à une situation de détresse. Cet appel est le même que le message "PAN PAN, PAN PAN, PAN PAN" sur le Canal 16.

Appel de SÉCURITÉ: Ce type d'appel est utilisé pour informations sur la sécurité de navigation à d'autres navires. Ce message contient généralement des informations concernant un navire en retard, des débris dans l'eau, la perte d'une aide à la navigation ou un message météorologique important. Cet appel est identique à l'appel "Sécurité, Sécurité, Sécurité."

8.4.1 Transmission d'un appel à tous les navires

1. Appuyez sur la touche . Le menu "DSC MENU" s'affiche.
2. Tournez le bouton **CH** pour sélectionner "All SHIPS".
3. Appuyez sur la touche . (pour annuler, appuyez sur la touche ).
4. Tournez le bouton **CH** pour sélectionner la nature de l'appel ("SAFETY" ou "URGENCY"), puis appuyez sur la touche .
5. Tournez le bouton **CH** pour sélectionner le canal actif sur lequel vous souhaitez communiquer, puis appuyez sur la touche .
6. Appuyez sur la touche  pour transmettre le type d'appel à tous les navires sélectionnés.
7. Après avoir transmis l'appel à tous les navires, l'émetteur-récepteur passe sur le canal sélectionné.
8. Ecoutez le canal pour vous assurer qu'il n'est pas occupé, puis actionnez le micro et dites "PAN PAN, PAN PAN, PAN PAN" ou "Sécurité, Sécurité, Sécurité" en fonction de la priorité de l'appel.
9. Appuyez sur la touche  pour quitter le menu d'appel à tous les navires.

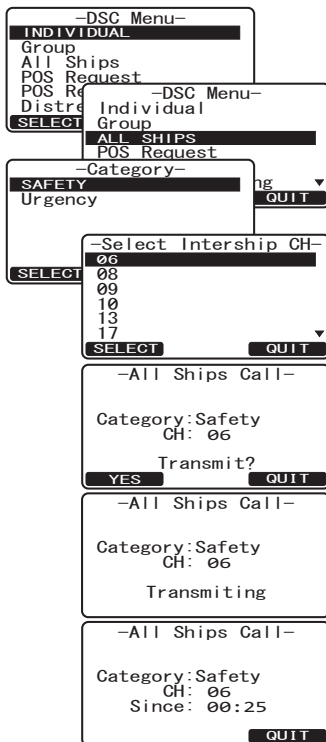

8.4.2 Réception d'un appel à tous les navires

1. Lorsqu'un appel à tous les navires est reçu, une alarme d'urgence retentit.

L'écran affiche le numéro MMSI du navire qui transmet l'appel à tous les navires et la radio passe sur le canal demandé après 10 secondes.

2. Appuyez sur n'importe quelle touche pour faire taire l'alarme.
3. Restez à l'écoute du canal demandé jusqu'à ce que la communication vocale a tous les navires soit terminée.

Sur l'écran, vous pouvez noter 3 sélections de touche de fonction. Ces sélections sont décrites ci-dessous:

ACCEPT: Appuyez sur cette touche pour accepter l'appel ASN à tous les navires et pour passer sur le canal requis.

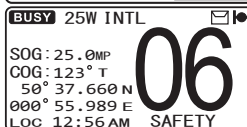
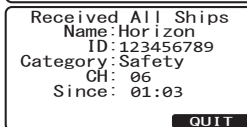
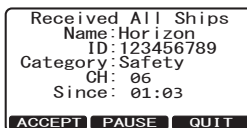

Remarque: Si aucune touche n'est enfoncée pendant 30 secondes ou plus, la radio passe automatiquement sur le canal requis.

PAUSE: Appuyez sur cette touche pour désactiver momentanément la commutation automatique sur le canal requis.

Remarque: Dans certain cas, la commutation automatique sur un canal requis peut interrompre l'importation de communications en cours. Cette fonction permet aux utilisateurs commerciaux de suspendre la commutation de canal et de rester sur le canal sélectionné avant la réception de l'appel à tous les navires.

QUIT: Appuyez sur cette touche pour quitter la commutation de canal automatique et pour revenir au dernier canal sélectionné.

4. Appuyez sur la touche **QUIT** pour revenir à l'affichage du canal.

REMARQUE

Lorsqu'il y a un appel à tous les navires non lu, l'icône "✉" s'affiche sur l'écran. Vous pouvez consulter l'appel à tous les navires non lu du journal ASN, voir la section "8.13.3 Consultation d'autres appels enregistrés".

8.5 APPEL INDIVIDUEL

Cette fonction permet au **GX2200E** de contacter un autre navire avec une radio VHF ASN et de commuter automatiquement la radio sur le canal de communication désiré. Cette fonction est identique à l'appel d'un navire sur le canal 16 et à la demande de passer sur un autre canal (la commutation vers le canal est privée entre les deux stations). Il est possible de programmer jusqu'à 80 contacts individuels.

8.5.1 Configuration du répertoire d'appel individuel / de position

Le **GX2200E** comporte un répertoire ASN qui permet d'enregistrer le nom d'un navire ou d'une personne et le numéro MMSI (Numéro d'identité du service mobile maritime) associé aux navires à qui vous souhaitez transmettre un appel individuel, une interrogation automatique, une demande de position, un signalement de position et des transmissions d'interrogation.

Pour transmettre un appel individuel, vous devez programmer ce répertoire avec les coordonnées des personnes que vous souhaitez appeler, comme pour le répertoire d'une téléphone portable.

1. Appuyez sur la touche **CALL MENU** et maintenez-la enfoncée jusqu'à ce que "Setup Menu" s'affiche.
2. Tournez le bouton **CH** pour sélectionner "DSC SETUP" menu.
3. Appuyez sur la touche **SELECT**, puis sélectionnez "INDIVIDUAL DIRECTORY" avec le bouton **CH**.
4. Appuyez sur la touche **SELECT**.
5. Sélectionnez "ADD" avec le bouton **CH**, puis appuyez sur la touche **SELECT**.
6. Tournez le bouton **CH** pour faire défiler la première lettre du nom du navire ou de la personne que vous souhaitez référencer dans le répertoire.
7. Appuyez sur la touche **ENT** pour enregistrer la première lettre du nom et passer à la lettre suivante vers la droite.
8. Répétez les étapes 6 et 7 jusqu'à ce que le nom soit complet. Le nom peut comporter jusqu'à onze caractères; si vous n'utilisez pas les onze caractères, appuyez sur la touche **ENT** pour passer à l'espace suivant. Cette méthode permet également d'entrer un espace vide dans le nom.

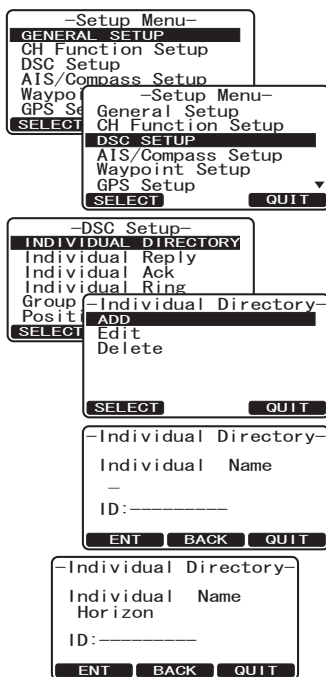

Si vous faites une erreur en entrant le nom, appuyez plusieurs fois sur la touche **BACK** jusqu'à ce que le caractère erroné soit sélectionné, puis tournez le bouton **CH** pour corriger l'entrée.

- Après avoir entré la onzième lettre ou espace, appuyez sur la touche **ENT** et maintenez-la enfoncée pour avancer à l'entrée du numéro MMSI.
- Tournez le bouton **CH** pour faire défiler les numéros de 0 à 9. Entrez le numéro désiré et déplacez-vous d'un l'espace vers la droite en appuyant sur la touche **ENT**. Répétez cette procédure jusqu'à ce que les neuf espaces du numéro MMSI soient entrés.



Si vous avez fait une erreur en entrant le numéro MMSI, appuyez plusieurs fois sur la touche **BACK** jusqu'à ce que le numéro erroné soit sélectionné, puis tournez le bouton **CH** pour corriger l'entrée.

- Pour enregistrer les données entrées, appuyez sur la touche et maintenez-la enfoncée. **ENT**.
- Pour entrer une autre adresse individuelle, répétez les étapes de 5 à 11.
- Appuyez trois fois sur la touche **QUIT** pour revenir au fonctionnement de la radio.

8.5.2 Configuration de la réponse à l'appel individuel

L'article de menu permet de configurer la radio pour répondre automatiquement ou manuellement (réglage par défaut) à un appel individuel ASN vous invitant à passer sur un canal actif pour les communications vocales. Lorsque le mode Manuel est sélectionné, le MMSI du navire appelant s'affiche pour vous permettre de voir qui appelle. Cette fonction est identique à l'identification de l'appelant sur un téléphone portable.

- Appuyez sur la touche **CALL MENU** et maintenez-la enfoncée jusqu'à ce que "Setup Menu" s'affiche.
- Tournez le bouton **CH** pour sélectionner "DSC SETUP" menu.
- Appuyez sur la touche **SELECT**, puis sélectionnez "INDIVIDUAL REPLY" avec le bouton **CH**.
- Appuyez sur la touche **SELECT**.
- Tournez le bouton **CH** pour sélectionner "AUTOMATIC" ou "MANUAL".
- Appuyez sur la touche **SELECT** pour enregistrer le réglage sélectionné.
- Appuyez deux fois sur la touche **QUIT** pour revenir au fonctionnement de la radio.

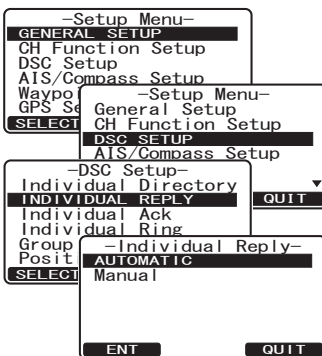

8.5.3 Activation de la confirmation d'appel individuel

La radio permet de sélectionner un message de réponse "Able" (par défaut) ou "Unable" lorsque le réglage de réponse individuelle (décrit dans la section précédente) est réglé sur "AUTOMATIC".

1. Appuyez sur la touche  et maintenez-la enfoncée jusqu'à ce que "Setup Menu" s'affiche.
2. Tournez le bouton **CH** pour sélectionner "DSC SETUP" menu.
3. Appuyez sur la touche **SELECT**, puis sélectionnez "INDIVIDUAL ACK" avec le bouton **CH**.
4. Appuyez sur la touche **SELECT**.
5. Tournez le bouton **CH** pour sélectionner "ABLE TO COMPLY" ou "UNABLE".
6. Appuyez sur la touche **ENT** pour enregistrer le réglage sélectionné.
7. Appuyez deux fois sur la touche **QUIT** pour revenir au fonctionnement de la radio.

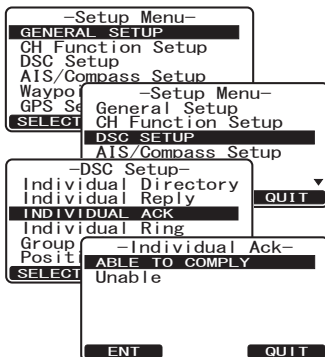

8.5.4 Emission d'un appel individuel

Cette fonction permet à l'utilisateur de contacter un autre navire avec une radio ASN. Cette fonction est identique à l'appel d'un navire sur le canal 16 et à la demande de passer sur un autre canal.

Appel individuel à partir du répertoire individuel/ de position

1. Appuyez sur la touche . Le menu "DSC MENU" s'affiche.
2. Tournez le bouton **CH** pour sélectionner "INDIVIDUAL". (pour annuler, appuyez sur la touche **QUIT**).
3. Appuyez sur la touche **SELECT**. L'émetteur-récepteur émet un bip et les derniers appels individuels s'affichent.
4. Tournez le bouton **CH** pour sélectionner un individu que vous souhaitez contacter. Appuyez sur la touche **NEW ID** de fonction pour sélectionner un appel individuel plutôt que ceux affichés à l'écran.
5. Appuyez sur la touche **SELECT**, puis tournez le bouton **CH** pour sélectionner la nature de l'appel ("ROUTINE", "SAFETY", ou "URGENCY").

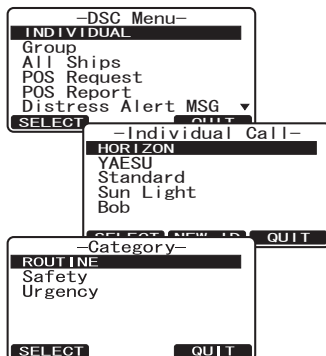

- Appuyez sur la touche **SELECT** , puis tournez le bouton **CH** pour sélectionner le canal actif sur lequel vous souhaitez communiquer, puis appuyez **SELECT** sur la touche.
- Appuyez sur la touche **YES** pour transmettre le signal ASN individuel.
- Lorsqu'une confirmation d'appel individuel est reçue, le canal établi passe automatiquement sur le canal qui a été sélectionné à l'étape 6 ci-dessus et une sonnerie retentit.
- Appuyez sur la touche **QUIT** pour écouter le canal pour vous assurer qu'il n'est pas occupé, puis appuyez sur le bouton **PTT** du micro et parlez dans le micro à l'autre navire.

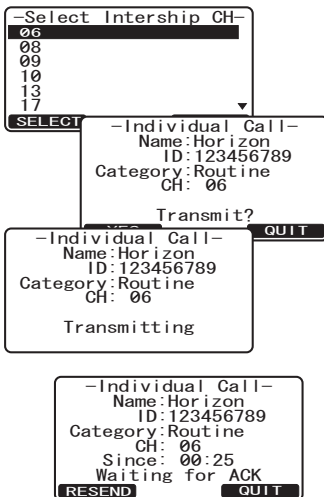

Appel individuel par entrée manuelle d'un numéro MMSI

Vous pouvez entrer un numéro MMSI manuellement pour contacter sans l'enregistrer dans le répertoire individuel.

- Appuyez sur la touche **CALL MENU** . Le menu "DSC MENU" s'affiche.
- Tournez le bouton **CH** pour sélectionner "INDIVIDUAL". (pour annuler, appuyez sur la touche **QUIT** .
- Appuyez sur la touche **SELECT** . L'émetteur-récepteur émet un bip et les derniers appels individuels s'affichent.
- Appuyez sur la touche **NEW ID** , puis sélectionnez "MANUAL" avec le bouton **CH** .
- Appuyez sur la touche **SELECT** .
- Tournez le bouton **CH** pour sélectionner le premier chiffre du numéro MMSI que vous souhaitez contacter, puis appuyez sur la touche **SELECT** pour passer au chiffre suivant.
- Répétez l'étape 6 pour régler le numéro MMSI (neuf chiffres). Si vous avez fait une erreur en entrant le numéro MMSI, appuyez plusieurs fois sur la touche **BACK** jusqu'à ce que le numéro erroné soit sélectionné, puis tournez le bouton **CH** pour corriger l'entrée.
- Une fois que le numéro MMSI est entré, appuyez sur la touche **SELECT** et maintenez-la enfoncée.

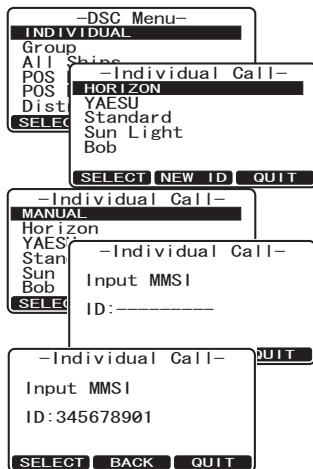

9. Tournez le bouton **CH** pour sélectionner la nature de l'appel ("ROUTINE", "SAFETY", ou "URGENCY"), puis appuyez sur la touche **SELECT**
10. Tournez le bouton **CH** pour sélectionner le canal actif sur lequel vous souhaitez communiquer, puis appuyez sur la touche **SELECT**.
11. Appuyez sur la touche **YES** pour transmettre le signal ASN individuel.
12. Lorsqu'une confirmation d'appel individuel est reçue, le canal établi passe automatiquement sur le canal qui a été sélectionné à l'étape 10 ci-dessus et une sonnerie retentit.
13. Appuyez sur la touche **QUIT** pour écouter le canal pour vous assurer qu'il n'est pas occupé, puis appuyez sur le bouton **PTT** du micro et parlez dans le micro à l'autre navire.

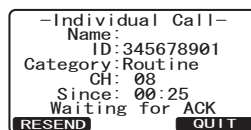
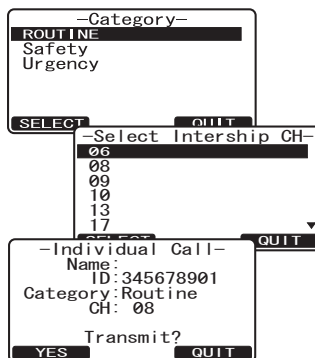

8.5.5 Réception d'un appel individuel

Lorsqu'un appel ASN individuel est reçu depuis un autre navire, une sonnerie retentit et les informations sur le navire appelant s'affichent sur l'écran. Le fonctionnement de l'émetteur-récepteur diffère en fonction du réglage de "Individual Reply" dans le menu "DSC Setup", comme indiqué ci-dessous:

Réponse automatique:

1. Lorsqu'un appel individuel est reçu, une sonnerie d'alarme d'appel individuel retentit. La radio passe automatiquement sur le canal demandé. L'écran affiche le numéro MMSI du navire appelant.
2. Appuyez sur n'importe quelle touche pour faire taire l'alarme.
3. Appuyez sur le bouton **PTT** du micro et parlez dans le micro à l'autre navire.

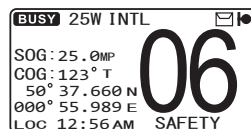
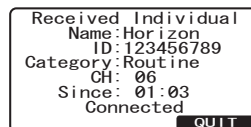

4. Appuyez sur la touche **QUIT** pour revenir au fonctionnement de la radio.

Réponse manuelle:

1. Lorsqu'un appel individuel est reçu, une sonnerie d'alarme d'appel individuel retentit.
L'écran affiche le numéro MMSI du navire qui transmet l'appel individuel et la radio passe sur le canal demandé après 10 secondes.

```
Received Individual
Name: Horizon
ID: 123456789
Category: Routine
CH: 06
Since: 01:03
ACCEPT PAUSE QUIT
```

2. Appuyez sur n'importe quelle touche pour faire taire l'alarme.
3. Ecoutez le canal demandé jusqu'à ce que le message soit terminé.

```
Received Individual
Name: Horizon
ID: 123456789
Category: Routine
CH: 06
Since: 01:03
Connected
QUIT
```

Sur l'écran, vous pouvez noter 3 sélections de touche de fonction. Ces sélections sont décrites ci-dessous:

ACCEPT: Appuyez sur cette touche pour accepter l'appel ASN individuel et pour passer sur le canal demandé.

```
BUSY 25W INTL
SOG: 25.0MP
COG: 123.0T
50° 37.660 N
000° 55.989 E
LOC 12:56 AM SAFETY
06
```

Remarque: Si aucune touche n'est enfoncée pendant 30 secondes ou plus, la radio passe automatiquement sur le canal requis.

PAUSE: Appuyez sur cette touche pour désactiver momentanément la commutation automatique sur le canal requis.

Remarque: Dans certain cas, la commutation automatique sur un canal requis peut interrompre l'importation de communications en cours. Cette fonction permet aux utilisateurs commerciaux de suspendre la commutation de canal et de rester sur le canal sélectionné avant la réception de l'appel à tous les navires.

QUIT: Appuyez sur cette touche pour quitter la commutation de canal automatique et pour revenir au dernier canal sélectionné.





4. Appuyez sur la touche **QUIT** pour revenir à l'affichage du canal.

REMARQUE

Lorsqu'il y a une appel individuel non lu, l'icône "✉" s'affiche sur l'écran. Vous pouvez consulter l'appel individuel non lu du journal ASN, voir la section "8.13.3 Consultation d'autres appels enregistrés".





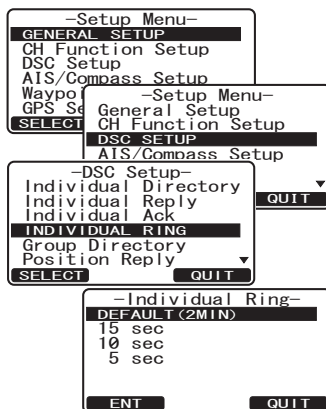

8.5.6 Configuration de la sonnerie d'appel individuel

Lorsqu'un appel individuel est reçu, la radio émet une sonnerie pendant 2 minutes. Cette fonction permet de modifier la durée de la sonnerie de l'appel individuel.

1. Appuyez sur la touche  et maintenez-la enfoncée jusqu'à ce que "Setup Menu" s'affiche.
2. Tournez le bouton **CH** pour sélectionner "DSC SETUP" menu.
3. Appuyez sur la touche , puis sélectionnez "INDIVIDUAL RING" avec le bouton **CH**.
4. Appuyez sur la touche .
5. Tournez le bouton **CH** pour sélectionner la durée de sonnerie des appels individuels.
6. Appuyez sur la touche  pour enregistrer le réglage sélectionné.
7. Appuyez deux fois sur la touche  pour revenir au fonctionnement de la radio.



Le **GX2200E** permet de désactiver la sonnerie d'appel individuel.

1. Appuyez sur la touche  et maintenez-la enfoncée jusqu'à ce que "Setup Menu" s'affiche.
2. Tournez le bouton **CH** pour sélectionner "DSC SETUP" menu.
3. Appuyez sur la  touche, puis sélectionnez "DSC BEEP" avec le bouton **CH**.
4. Appuyez sur la touche .
5. Tournez le bouton **CH** pour sélectionner "Individual", puis appuyez sur la touche .
6. Tournez le bouton **CH** pour sélectionner "Off".
7. Appuyez sur la touche  pour enregistrer le réglage sélectionné.
8. Appuyez trois fois sur la touche  pour revenir au fonctionnement de la radio.

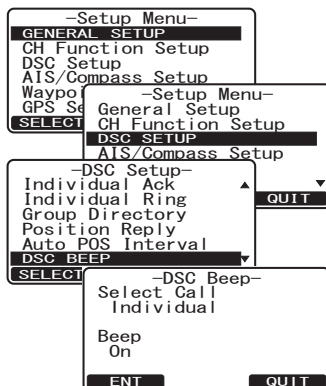

Pour réactiver la sonnerie, répétez la procédure ci-dessus, en tournant le bouton **CH** pour sélectionner "On" à l'étape 6 ci-dessus.

8.6 APPEL DE GROUPE

Cette fonction permet à l'utilisateur de contacter un groupe de navires spécifique (par ex. les membres d'un yacht club) en utilisant des radios ASN dotées de la fonction d'appel de groupe, pour passer automatiquement sur le canal désiré pour les communications vocales. Cette fonction est très utile pour les yacht clubs et les navires qui naviguent ensemble et qui veulent faire des annonces collectives sur un canal prédéterminé. Il est possible de programmer jusqu'à 32 numéros MMSI de groupe.

8.6.1 Configuration d'un appel de groupe

Pour que cette fonction soit active, le même numéro MMSI (numéro d'identité du service mobile maritime) de groupe doit être programmé dans toutes les radios VHF ASN du groupe de navires qui utiliseront cette fonction. Pour comprendre la programmation du numéro MMSI de groupe, il faut d'abord comprendre le numéro MMSI du navire.

Numéro MMSI du navire: Les 3 premiers chiffres appelés MID (Groupe d'identité mobile) d'un MMSI de navire, indiquent le pays où le navire a demandé un numéro MMSI. Les 6 derniers chiffres sont spécifiques à l'identité du navire.

Exemple de numéro MMSI de navire: Si votre MMSI est "366123456", "366" est le MID, qui indique le pays et "123456" est le MMSI de votre navire.

Numéro MMSI de groupe:

- Les numéros MMSI de groupe ne sont pas attribués par la FCC ou d'autres organismes agréés pour l'attribution des numéros MMSI de groupe.
- Le premier chiffre d'un numéro MMSI de groupe est toujours réglé sur "0" conformément aux règlements internationaux. Toutes les radios Standard Horizon sont pré-réglées pour que le premier chiffre soit réglé sur "0" lors de la programmation d'un numéro MMSI de groupe.
- Les Gardes-côtes américains (USCG) recommandent de programmer le MID du numéro MMSI d'un navire dans les deuxième, troisième et quatrième chiffres du numéro MMSI de groupe, qui indiquent la zone où se trouve le navire.
- Les 5 derniers chiffres sont décidés par les personnes du groupe. Cette étape est importante dans la mesure où toutes les radios du groupe doivent contenir le même numéro MMSI de groupe pour pouvoir être contactées entre elles. Il est possible qu'un autre groupe de navires programme dans le même numéro MMSI de groupe. Si cela se produit, il suffit de modifier un ou plusieurs des 5 derniers chiffres du numéro MMSI de groupe.

- Appuyez sur la touche **CALL** et maintenez-la enfoncée jusqu'à ce que "Setup Menu" s'affiche.
- Tournez le bouton **CH** pour sélectionner "DSC SETUP" menu.
- Appuyez sur la touche **SELECT**, puis sélectionnez "GROUP DIRECTORY" avec le bouton **CH**.
- Appuyez sur la touche **SELECT** puis sélectionnez "ADD" avec le bouton **CH**.
- Appuyez sur la touche **SELECT**.
- Tournez le bouton **CH** pour faire défiler la première lettre du nom du groupe que vous souhaitez référencer dans le répertoire.
- Appuyez sur la touche **ENT** pour enregistrer la première lettre du nom et passer à la lettre suivante vers la droite.
- Répétez les étapes 6 et 7 jusqu'à ce que le nom soit complet. Le nom peut comporter jusqu'à onze caractères; si vous n'utilisez pas les onze caractères, appuyez sur la touche **ENT** pour passer à l'espace suivant. Cette méthode permet également d'entrer un espace vide dans le nom.

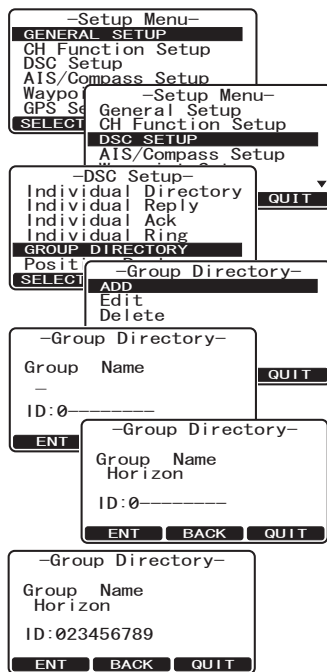

Si vous faites une erreur en entrant le nom, appuyez plusieurs fois sur la touche **BACK** jusqu'à ce que le caractère erroné soit sélectionné, puis appuyez sur la touche pour corriger l'entrée.

- Après avoir entré la onzième lettre ou espace, appuyez sur la touche **ENT** et maintenez-la enfoncée pour avancer à l'entrée du numéro MMSI de groupe).
- Tournez le bouton **CH** pour sélectionner le deuxième chiffre du numéro MMSI (neufs chiffres: le premier chiffre est réglé en permanence sur "0"), que vous souhaitez contacter, puis appuyez sur la touche **ENT** pour passer au chiffre suivant. Répétez cette procédure jusqu'à ce que les huit espaces du numéro MMSI soient entrés.

Si vous avez fait une erreur en entrant le numéro MMSI, répétez en appuyant sur la touche de fonction **BACK** jusqu'à ce que le numéro erroné soit sélectionné, puis déplacez le bouton de **CANAL** pour corriger l'entrée.

- Pour enregistrer les données entrées, appuyez sur la touche **ENT** et maintenez-la enfoncée.
- Pour entrer une autre adresse de groupe, répétez les étapes de 5 à 11.
- Appuyez trois fois sur la touche **QUIT** pour revenir au fonctionnement de la radio.

8.6.2 Emission d'un appel de groupe

Appel de groupe à partir du répertoire de groupe

- Appuyez sur la touche **CALL MENU**. Le menu "DSC MENU" s'affiche.
- Tournez le bouton **CH** pour sélectionner "GROUP". (pour annuler, appuyez sur la touche) **QUIT**.
- Appuyez sur la touche **SELECT**. L'émetteur-récepteur émet un bip et le message "Last Group Call" s'affiche.
- Tournez le bouton **CH** pour sélectionner un groupe que vous souhaitez contacter. Appuyez sur la touche **NEW ID** de fonction pour sélectionner un groupe différent des groupes affichés à l'écran.
- Appuyez sur la touche **SELECT**, puis tournez le bouton **CH** pour sélectionner le canal actif sur lequel vous souhaitez communiquer, puis appuyez sur la touche **SELECT**.
- Appuyez sur la touche **YES** pour transmettre le signal d'appel de groupe.
- Une fois que le signal d'appel de groupe est transmis, l'écran se présente comme dans l'illustration à droite.
- Après la transmission d'un appel de groupe, toutes les radios du groupe passent sur le canal désigné.
- Ecoutez le canal pour vous assurer qu'il n'est pas occupé, puis appuyez sur le bouton **PTT** du micro et appelez l'autre navire avec lequel vous souhaitez communiquer.

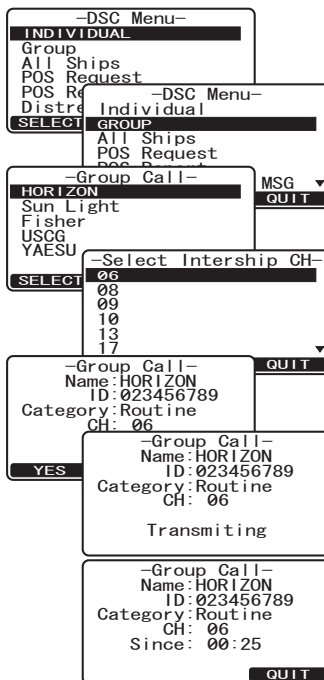

Appel de groupe par entrée manuelle d'un MMSI

Cette fonction permet de contacter un groupe de navires en entrant leur numéro MMSI de groupe manuellement.

1. Appuyez sur la touche **CALL**. Le menu "DSC MENU" s'affiche.
2. Tournez le bouton **CH** pour sélectionner "GROUP". (pour annuler, appuyez sur la touche **QUIT**.)
3. Appuyez sur la touche **SELECT**. L'émetteur-récepteur émet un bip et le message "Last Group Call" s'affiche.
4. Appuyez sur la touche **NEW ID**, puis sélectionnez "MANUAL" avec le bouton **CH**.
5. Appuyez sur la touche **SELECT**.
6. Tournez le bouton **CH** pour sélectionner le premier chiffre du numéro MMSI (neuf chiffres: premier chiffre réglé en permanence sur "0") que vous souhaitez contacter, puis appuyez sur la touche **SELECT** pour passer au chiffre suivant.
7. Répétez l'étape 6 pour régler le numéro MMSI. Si vous avez fait une erreur en entrant le numéro MMSI, appuyez plusieurs fois sur la touche **BACK** jusqu'à ce que le numéro erroné soit sélectionné, puis tournez le bouton **CH** pour corriger l'entrée.
8. Une fois que le numéro MMSI est entré, appuyez sur la touche **SELECT** et maintenez-la enfoncée.
9. Tournez le bouton **CH** pour sélectionner le canal actif sur lequel vous souhaitez communiquer, puis appuyez sur la touche **SELECT**.
10. Appuyez sur la touche **YES** pour transmettre le signal d'appel de groupe.
11. Après la transmission d'un appel de groupe, toutes les radios du groupe passent sur le canal désigné.
12. Ecoutez le canal pour vous assurer qu'il n'est pas occupé, puis appuyez sur le bouton **PTT** et parlez dans le micro au groupe de navires.

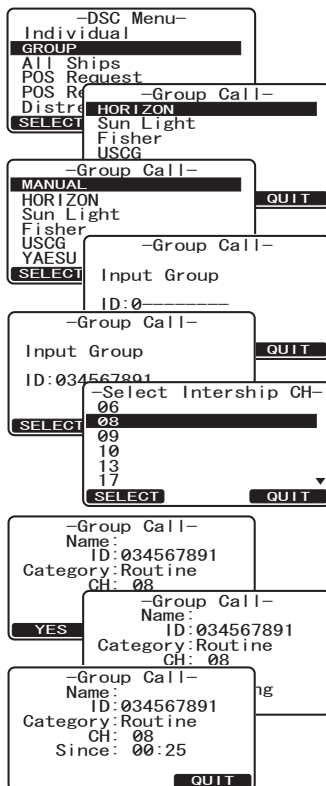

8.6.3 Réception d'un appel de groupe

1. Lorsqu'un appel de groupe est reçu, le **GX2200E** émet une sonnerie d'alarme.
2. L'écran affiche le numéro MMSI du groupe.
3. Appuyez sur n'importe quelle touche pour faire taire l'alarme.

```
Received GROUP
Name: HORIZON
ID: 023456789
Category: Safety
CH: 06
Since: 01:03
ACCEPT PAUSE QUIT
```

4. Restez à l'écoute du canal de la personne qui appelle le groupe pour écouter un message.

Sur l'écran, vous pouvez noter 3 sélections de touche de fonction. Ces sélections sont décrites ci-dessous:

ACCEPT: Appuyez sur cette touche pour accepter l'appel de groupe et passer sur le canal demandé.

Remarque: Si aucune touche n'est enfoncée pendant 30 secondes ou plus, la radio passe automatiquement sur le canal requis.

PAUSE: Appuyez sur cette touche pour désactiver momentanément la commutation automatique sur le canal requis.

QUIT: Appuyez sur cette touche pour quitter la commutation de canal automatique et pour revenir au dernier canal sélectionné.

5. Si vous souhaitez répondre, écoutez le canal pour vous assurer qu'il est libre, puis appuyez sur le bouton **PTT** du micro et parlez dans le micro au groupe de navires.

```
Received GROUP
Name: HORIZON
ID: 023456789
Category: Safety
CH: 06
Since: 01:03
QUIT
```

6. Appuyez sur la touche **QUIT** pour revenir au fonctionnement de la radio.

REMARQUE

Lorsqu'il y a un appel de groupe non lu, l'icône "✉" s'affiche sur l'écran. Vous pouvez consulter l'appel de groupe non lu du journal ASN, voir la section "8.13.3 Consultation d'autres appels enregistrés."

8.6.4 Configuration de la sonnerie d'appel de groupe

Le **GX2200E** permet de désactiver la sonnerie d'appel de groupe.

1. Appuyez sur la touche **CALL MENU** et maintenez-la enfoncée jusqu'à ce que "Setup Menu" s'affiche.
2. Tournez le bouton **CH** pour sélectionner "DSC SETUP" menu.
3. Appuyez sur la touche **SELECT**, puis sélectionnez "DSC BEEP" avec le bouton **CH**.
4. Appuyez sur la touche **SELECT**.
5. Tournez le bouton **CH** pour sélectionner "Group", puis appuyez sur la touche **ENT**.
6. Tournez le bouton **CH** pour sélectionner "Off".
7. Appuyez sur la touche **ENT** pour enregistrer le réglage sélectionné.
8. Appuyez plusieurs fois sur la touche **QUIT** pour revenir au fonctionnement de la radio.

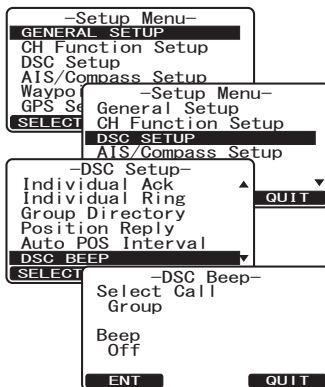

Pour réactiver la sonnerie, répétez la procédure ci-dessus, en tournant le bouton **CH** pour sélectionner "On" à l'étape 6 ci-dessus.

8.7 DEMANDE DE POSITION





Les évolutions de la fonction ASN permettent d'interroger la localisation d'un autre navire et d'indiquer la position de ce navire sur l'écran du **GX2200E**. Standard Horizon a encore développé cette fonction et, si un traceur de cartes GPS compatible est raccordé **GX2200E**, la position interrogée du navire s'affiche sur l'écran du traceur de cartes GPS, ce qui facilite la navigation jusqu'à l'emplacement du navire interrogé. Cette fonction est extrêmement utile pour quiconque souhaite connaître la position d'un autre navire. Par exemple, pour retrouver un ami qui est en train de pêcher ou pour localiser une personne avec qui vous êtes en croisière.

REMARQUE

L'autre navire doit être équipé d'un récepteur GPS opérationnel relié à sa radio ASN et sa radio ne doit pas être réglée pour ne pas interdire les demandes de position. (voir la section "**8.5 APPEL INDIVIDUEL**" pour entrer les informations dans le répertoire individuel).

8.7.1 Configuration d'une réponse de demande de position

Le **GX2200E** peut être configuré pour envoyer automatiquement (réglage par défaut) ou manuellement votre position lorsqu'un autre navire la demande. Cette sélection est importante si vous ne souhaitez pas que quelqu'un vous invite à émettre la position de votre navire. En mode manuel, vous verrez le numéro MMSI (numéro d'identité de service mobile maritime) ou le nom de la personne s'afficher sur l'écran, ce qui vous permet de choisir d'envoyer votre position au navire qui en fait la demande.

1. Appuyez sur la touche  et maintenez-la enfoncée jusqu'à ce que "Setup Menu" s'affiche.
2. Tournez le bouton **CH** pour sélectionner "DSC SETUP" menu.
3. Appuyez sur la touche  puis sélectionnez "POSITION REPLY" avec le bouton **CH**.
4. Appuyez sur la touche , puis sélectionnez "AUTOMATIC" ou "MANUAL". En mode "AUTOMATIC", après la réception d'une demande de position ASN, la radio transmet automatiquement la position de votre navire. En mode "MANUAL", l'écran du **GX2200E** affiche qui demande la position et vous devez appuyer sur la touche  de la radio pour transmettre votre position au navire qui la demande.

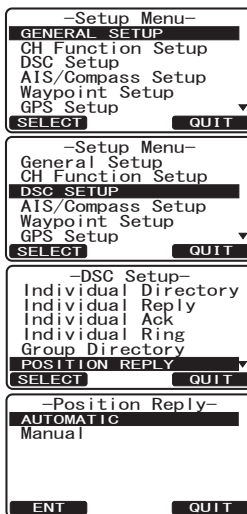

- Appuyez sur la touche **ENT** pour enregistrer le réglage sélectionné.
- Appuyez deux fois sur la touche **QUIT** pour revenir au fonctionnement de la radio.

8.7.2 Transmission d'une demande de position à un autre navire

Demande de position à partir du répertoire individuel/de position

- Appuyez sur la **CALL MENU**. Le menu "DSC MENU" s'affiche.
- Tournez le bouton **CH** pour sélectionner "POS REQUEST", puis appuyez sur la touche **SELECT**.
- Tournez le bouton **CH** pour sélectionner un nom qui a été enregistré dans le répertoire individuel/de position.
Appuyez sur la touche de fonction **NEW ID** pour sélectionner un appel individuel plutôt que ceux affichés à l'écran.
- Appuyez sur la touche **SELECT**, puis appuyez sur la touche **YES** pour transmettre l'appel ASN de demande de position.
- Lorsque le **GX2200E** reçoit la position depuis le navire interrogé, la position s'affiche sur l'écran de la radio et est transmise à un traceur de cartes GPS avec des phrases NMEA DSC et DSE.
- Appuyez sur la touche **QUIT** pour revenir au fonctionnement de la radio.

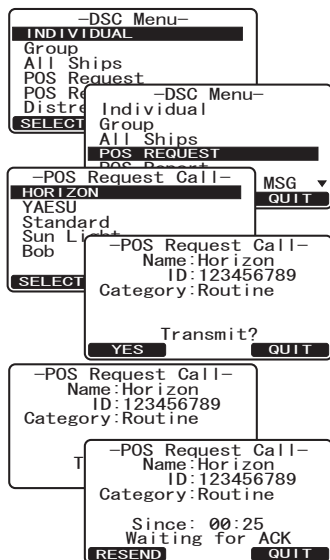

REMARQUE

Si le **GX2200E** ne reçoit pas de données de position depuis le navire interrogé, l'écran affichera "NO POSITION DATA."

Demande de position par entrée manuelle d'un numéro MMSI

Cette fonction permet de demander la position d'un navire en entrant manuellement le numéro MMSI du navire auquel vous souhaitez demander la position.

- Appuyez sur la touche **CALL MENU**. Le menu "DSC MENU" s'affiche.
- Tournez le bouton **CH** pour sélectionner "POS REQUEST", puis appuyez sur la touche **SELECT**.
- Appuyez sur la touche **NEW ID**.

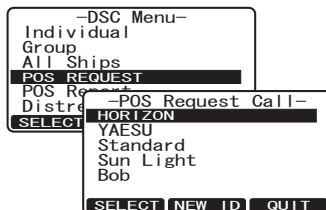

4. Tournez le bouton **CH** pour sélectionner "MANUAL," puis appuyez sur la touche **SELECT**.
5. Tournez le bouton **CH** pour sélectionner le premier chiffre du numéro MMSI (neuf chiffres) que vous souhaitez contacter, puis appuyez sur la touche **SELECT** pour passer au chiffre suivant.
6. Répétez l'étape 5 pour régler le numéro MMSI. Si vous avez fait une erreur en entrant le numéro MMSI, appuyez plusieurs fois sur la touche **BACK** jusqu'à ce que le chiffre erroné soit sélectionné, puis tournez le bouton **CH** pour corriger l'entrée.
7. Une fois que le numéro MMSI est entré, appuyez sur la touche **SELECT** et maintenez-la enfoncée.
8. Appuyez sur la touche **YES** pour transmettre l'appel ASN de demande de position.
9. Lorsque le **GX2200E** reçoit la position depuis le navire interrogé, la position s'affiche sur l'écran de la radio et est transmise à un traceur de cartes GPS avec des phrases NMEA ASN et ASN.
10. Appuyez sur la touche **QUIT** pour revenir au fonctionnement de la radio.

```

-POS Request Call-
MANUAL
Horizon
YAESU
Standard
Sun Light
Bob
SELECT      QUIT
  
```

```

-POS Request Call-
Input MMSI
ID:-----
SELECT
-POS Request Call-
Input MMSI
ID:345678901
SELECT  BACK  QUIT
  
```

```

-POS Request Call-
Name:
ID:345678901
Category:Routine
YES
-POS Request Call-
Name:
ID:345678901
Category:Routine
Since: 00:25
Waiting for ACK
RESEND    QUIT
  
```

8.7.3 Réception d'une demande de position

Lorsqu'un appel de demande de position est reçu depuis un autre navire, une sonnerie d'alarme retentit et les informations du navire demandeur s'affichent sur l'écran. Le fonctionnement de l'émetteur-récepteur diffère en fonction du paramètre "Position Reply" dans le menu "DSC Setup" comme indiqué ci-dessous:

Réponse automatique:

1. Lorsqu'un appel de demande de position est reçu, une alarme d'appel retentit 4 fois. Les coordonnées de la position demandée sont transmises automatiquement au navire qui a demandé la position de votre navire.
2. Pour quitter l'affichage de demande de position, appuyez sur la touche **QUIT**.

```

Received POS Request
Name:Horizon
ID:123456789
Category:Routine
Since: 01:03
QUIT
  
```

Réponse manuelle:

1. Lorsqu'un appel de demande de position est reçu depuis un autre navire, l'écran se présente comme dans l'illustration à droite.
2. Une sonnerie d'alarme retentit 4 fois. Pour transmettre la position de votre navire au navire qui la demande, appuyez sur la touche **REPLY**. Ou pour quitter l'affichage de demande de position, appuyez sur la touche **QUIT**.

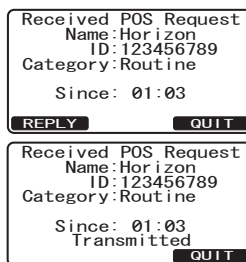

8.7.4 Configuration d'une sonnerie de demande de position

Le **GX2200E** permet de désactiver la sonnerie de demande de position.

1. Appuyez sur la touche **CALL MENU** et maintenez-la enfoncée jusqu'à ce que "Setup Menu" s'affiche.
2. Tournez le bouton **CH** pour sélectionner "DSC SETUP" menu.
3. Appuyez sur la touche **SELECT**, puis sélectionnez "DSC BEEP" avec le bouton **CH**.
4. Appuyez sur la touche **SELECT**, puis sélectionnez "POS Request" avec le bouton **CH**.
5. Appuyez sur la touche **ENT**, puis sélectionnez "Off" avec le bouton **CH**.
6. Appuyez sur la touche **ENT** pour enregistrer le réglage sélectionné.
7. Appuyez plusieurs fois sur la touche **QUIT** pour revenir au fonctionnement de la radio.

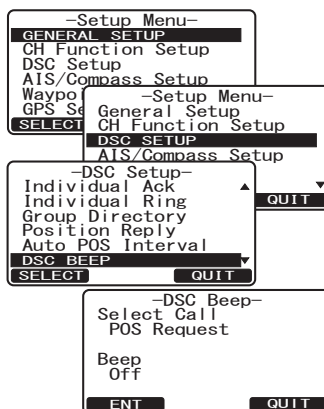

Pour réactiver la sonnerie, répétez l'opération ci-dessus, en tournant le bouton **CH** pour sélectionner "On" à l'étape 5 ci-dessus.

8.8 SIGNALLEMENT DE POSITION

Cette fonction est similaire à la demande de position, cependant, au lieu de demander la position d'un autre navire, cette fonction permet de transmettre votre position à un autre navire. Votre navire doit marquer le récepteur GPS interne pour que le **GX2200E** transmette la position.

REMARQUE

Pour émettre un appel de signalement de position, le répertoire individuel **GX2200E** doit être programmé avec les stations auxquelles vous souhaitez envoyer votre position. Pour configurer ce répertoire, voir la section "8.5.1 Configuration du répertoire d'appel individuel / de position".

8.8.1 Transmission d'un appel de signalement de position ASN

Appel de signalement de position ASN à partir du répertoire individuel/de position

1. Appuyez sur la touche **CALL MENU**. Le menu "DSC MENU" s'affiche.
2. Tournez le bouton **CH** pour sélectionner "POS REPORT". (pour annuler, appuyez sur la touche **QUIT**).
3. Appuyez sur la touche **SELECT**.
4. Tournez le bouton **CH** pour sélectionner le nom dans le répertoire, puis appuyez sur la touche **SELECT**.
5. Tournez le bouton **CH** pour sélectionner la nature de l'appel ("ROUTINE" ou "SAFETY"), puis appuyez sur la touche **SELECT**.
6. Appuyez sur la touche **YES** pour transmettre votre position au navire sélectionné.
7. Appuyez sur la touche **QUIT** pour revenir au fonctionnement de la radio.

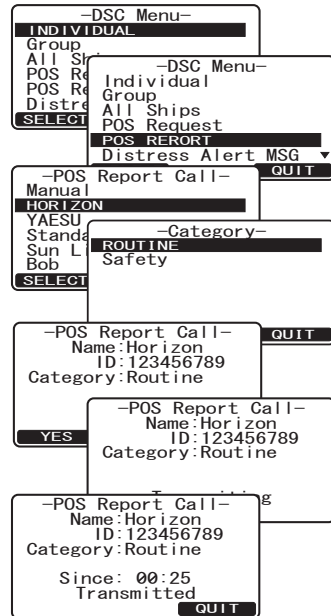

REMARQUE

"SAFETY" est normalement utilisé comme la catégorie pour les appels de signalement de position. Cependant, "ROUTINE" doit être sélectionné pendant l'appel d'un navire ayant certains modèles de radio qui ne peuvent pas accepter les appels de signalement de position catégorisés "SAFETY".

Appel de signalement de position ASN par entrée manuelle d'un numéroMMSI

Cette fonction permet de transmettre votre position à un autre navire en entrant manuellement le numéro MMSI du navire auquel vous souhaitez transmettre votre position.

1. Appuyez sur la touche **CALL MENU**. Le menu "DSC MENU" s'affiche.
2. Tournez le bouton **CH** pour sélectionner "POS REPORT". (pour annuler, appuyez sur la touche **QUIT**).
3. Appuyez sur la touche **SELECT**. L'émetteur-récepteur émet un bip, et le menu d'appel de signalement de position s'affiche.
4. Tournez le bouton **CH** pour sélectionner "MANUAL", puis appuyez sur la touche **SELECT**.
5. Tournez le bouton **CH** pour sélectionner le premier chiffre du numéro MMSI que vous souhaitez contacter, puis appuyez sur la touche **SELECT** pour passer au chiffre suivant.
6. Répétez l'étape 5 pour régler le numéro MMSI. Si vous avez fait une erreur en entrant le numéro MMSI, appuyez plusieurs fois sur la touche **BACK** jusqu'à ce que le chiffre erroné soit sélectionné, puis tournez le bouton **CH** pour corriger l'entrée.
7. Une fois que le numéro MMSI est entré, appuyez sur la touche **SELECT** et maintenez-la enfoncée.
8. Tournez le bouton **CH** pour sélectionner la nature de l'appel ("ROUTINE" ou "SAFETY"), puis appuyez sur la touche **SELECT**.
9. Appuyez sur la touche **YES** pour transmettre votre position au navire sélectionné.
10. Appuyez sur la touche **QUIT** pour revenir au fonctionnement de la radio.

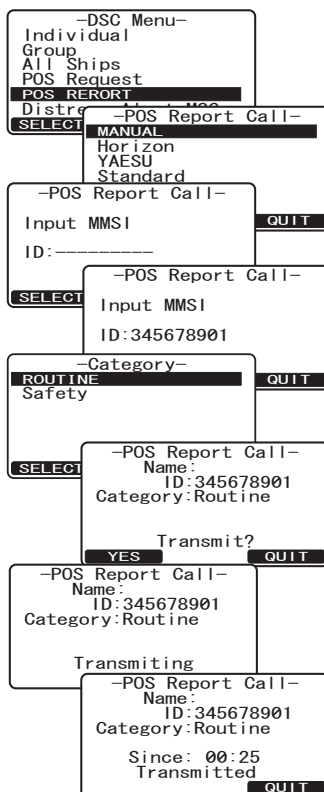

REMARQUE

"SAFETY" est normalement utilisé comme la catégorie pour les appels de signalement de position. Cependant, "ROUTINE" doit être sélectionné pendant l'appel d'un navire ayant certains modèles de radio qui ne peuvent pas accepter les appels de signalement de position catégorisés "SAFETY".

8.8.2 Réception d'un appel de signalement de position ASN

Lorsqu'un autre navire transmet sa position au **GX2200E**:

1. Une sonnerie retentit lorsque l'appel est reçu et les phrases NMEA DSC et DSE sont émises pour que la position puisse être indiquée sur un traceur de cartes ou un ordinateur.

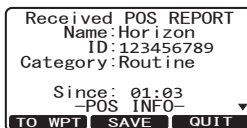

2. Appuyez sur n'importe quelle touche pour faire taire la sonnerie.
3. Tournez le bouton **CH** pour voir les informations de position de la station.
4. Pour quitter le mode radio, appuyez sur la touche **QUIT**.

8.8.3 Navigation vers un signalement de position

Le **GX2200E** comporte une fonction qui permet de naviguer vers un appel de signalement de position reçu en utilisant l'afficheur du compas. La navigation vers la position d'un appel de signalement de position peut être activée en suivant la procédure ci-dessous.

1. Après avoir reçu l'appel de SIGNALEMENT DE POSITION: appuyez sur la touche **TO WPT**.
2. Pour commencer à naviguer en utilisant les indications du compas, appuyez sur la touche **ENT** jusqu'à ce que la page Compas s'affiche. L'afficheur indique la distance et la direction du navire reçu, et le compas indique le navire reçu sous forme de point (●).

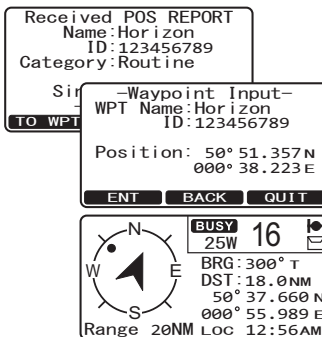

8.8.4 Arrêt de la navigation vers un signalement de position

1. Appuyez sur l'une des touches pour afficher les sélections de touche.
2. Appuyez sur la touche **STOP**. La radio cesse de naviguer vers un point de cheminement et l'écran VHF normal s'affiche.

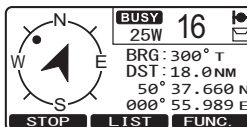

8.8.5 Enregistrement d'un signalement de position comme point de cheminement

Le **GX2200E** peut enregistrer un appel de signalement de position dans la mémoire de la radio comme point de cheminement.

1. Après avoir reçu l'appel de signalement de position: appuyez sur la touche **SAVE**.
2. Tournez le bouton **CH** pour modifier la première lettre du nom du point de cheminement et appuyez sur la touche **ENT**.
3. Répétez l'étape 2 jusqu'à ce que le nom du point de cheminement soit entré.
4. Appuyez sur la touche **ENT** et maintenez-la enfoncée pour enregistrer le point de cheminement dans la mémoire.

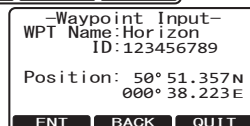
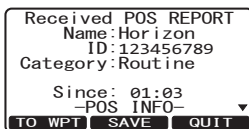

8.8.6 Navigation vers un point de cheminement enregistré

1. Appuyez sur la touche **CALL MENU** et maintenez-la enfoncée jusqu'à ce que "Setup Menu" s'affiche.
2. Sélectionnez "GENERAL SETUP" avec le bouton **CH**.
3. Appuyez sur la touche **SELECT**, puis sélectionnez "DISPLAY" avec le bouton **CH**.
4. Appuyez sur la touche **SELECT**.
5. Tournez le bouton **CH** pour sélectionner "WAYPOINT" et appuyez sur la touche **ENT**.
6. Tournez le bouton **CH** pour sélectionner le nom du point de cheminement et appuyez sur la touche **ENT**.
7. Appuyez sur la touche **ENT** pour indiquer l'affichage du compas et pour naviguer vers le point de cheminement. L'écran indique la distance et la direction du point de cheminement enregistré, et le compas indique le point de cheminement enregistré sous forme de point (●).

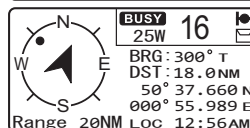
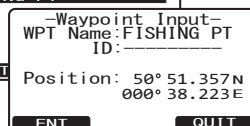
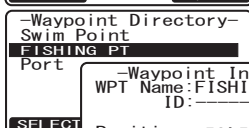
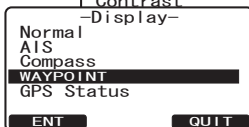
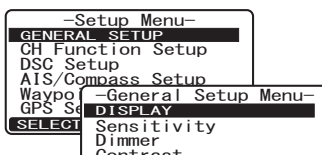

Pour arrêter la navigation vers un point de cheminement enregistré, effectuez les étapes de 1 à 5 ci-dessus, mais en sélectionnant "NORMAL" à l'étape 5.

8.8.7 Configuration d'une sonnerie de signalement de position

Le **GX2200E** permet de désactiver la sonnerie de signalement de position.

1. Appuyez sur la touche **CALL MENU** et maintenez-la enfoncée jusqu'à ce que "Setup Menu" s'affiche.
2. Tournez le bouton **CH** pour sélectionner "DSC SETUP" menu.
3. Appuyez sur la touche **SELECT**, puis sélectionnez "DSC BEEP" avec le bouton **CH**.
4. Appuyez sur la touche **SELECT**, puis sélectionnez "POS Report" avec le bouton **CH**.
5. Appuyez sur la touche **ENT**, puis sélectionnez "Off" avec le bouton **CH**.
6. Appuyez sur la touche **ENT** pour enregistrer le réglage sélectionné.
7. Appuyez plusieurs fois sur la touche **QUIT** pour revenir au fonctionnement de la radio.

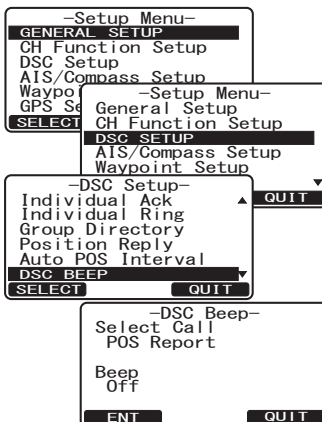

Pour réactiver la sonnerie, répétez la procédure ci-dessus, en tournant le bouton **CH** pour sélectionner "On" à l'étape 5 ci-dessus.

8.9 ENTRÉE MANUELLE DE POSITION GPS (LAT/LON)

Vous pouvez transmettre la latitude et la longitude de votre navire manuellement même si le **GX2200E** se trouve dans une zone où la réception GPS est limitée.

Après la saisie de la position, la transmission d'un appel de détresse ASN, d'une demande de position ou d'un signalement de position contiendra la position entrée manuellement.

1. Appuyez sur la touche **CALL MENU** et maintenez-la enfoncée jusqu'à ce que "Setup Menu" s'affiche.
2. Tournez le bouton **CH** pour sélectionner le menu "GPS SETUP" menu.
3. Appuyez sur la touche **SELECT**, puis sélectionnez "POSITION INPUT" avec le bouton **CH**.
4. Appuyez sur la touche **SELECT**. L'émetteur-récepteur émet un bip et l'écran se présente comme dans l'illustration à droite.
5. Entrez la latitude/longitude de votre navire et votre heure UTC locale au format 24-heures au moyen du bouton **CH**. Tournez le bouton **CH** pour sélectionner le chiffre et appuyez sur la touche **ENT** pour déplacer le curseur sur le caractère suivant. Il est possible de revenir en arrière avec le curseur en appuyant sur la touche **BACK** en cas d'erreur.
6. Appuyez sur la touche **ENT** pour enregistrer le réglage sélectionné.
7. Appuyez deux fois sur la touche **QUIT** pour revenir au fonctionnement de la radio.

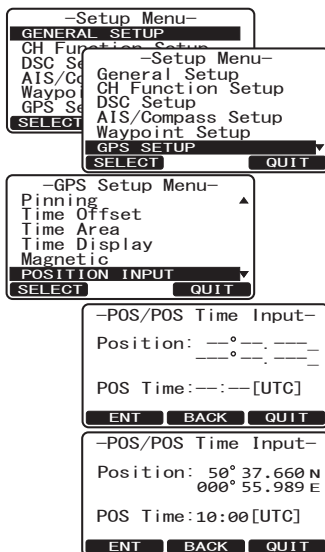

8.10 INTERROGATION DE POSITION AUTOMATIQUE

Le **GX2200E** permet de rechercher automatiquement quatre stations programmées dans le répertoire Individuel.

La procédure suivante permet de configurer l'intervalle de temps entre les demandes de position.

8.10.1 Configuration de l'intervalle d'interrogation

1. Appuyez sur la touche **CALL MENU** et maintenez-la enfoncée jusqu'à ce que "Setup Menu" s'affiche.
2. Tournez le bouton **CH** pour sélectionner "DSC SETUP" menu.
3. Appuyez sur la touche **SELECT**, puis sélectionnez "AUTO POS INTERVAL" avec le bouton **CH**.
4. Appuyez sur la touche **SELECT**.
5. Tournez le bouton **CH** pour sélectionner l'intervalle désiré (30 secondes, 1, 2, 3, 4, 5, 10, 20, 30 et 40 minutes) et appuyez sur la touche **ENT**.
6. Appuyez deux fois sur la touche **QUIT** pour revenir au fonctionnement de la radio.

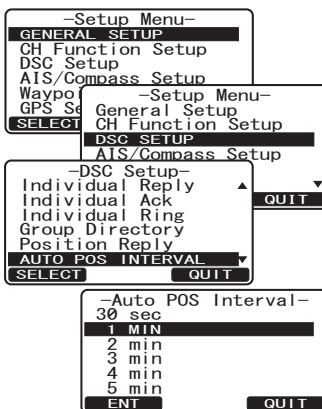

8.10.2 Sélection des stations à interroger automatiquement (poursuivies)

REMARQUE

La radio utilise le répertoire individuel pour sélectionner les stations. Voir la section "8.5.1 Configuration du répertoire d'appel individuel / de position" et entrez le numéro MMSI des stations que vous souhaitez interroger avant de continuer.

1. Appuyez sur la touche **CALL MENU**. Le menu "DSC MENU" s'affiche.
2. Tournez le bouton **CH** pour sélectionner "AUTO POS POLLING", puis appuyez sur la touche **SELECT**.
3. Tournez le bouton **CH** pour sélectionner "SELECT ADDRESS", puis appuyez sur la touche **SELECT**.
4. La radio affichera 4 stations d'appel à sélectionner; sélectionnez "CALL 1" et appuyez sur la touche **SELECT**.

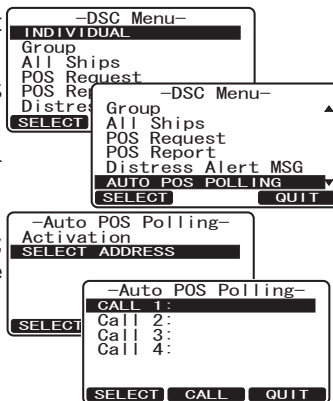

- La radio affichera les stations programmées dans le répertoire individuel. Tournez le bouton **CH** pour sélectionner la station désirée et appuyez sur la touche **SELECT**.
- Répétez les étapes 4 et 5 pour les entrées APPEL 2, APPEL 3, APPEL 4.
- Une fois terminé, appuyez trois fois sur la touche **QUIT** pour quitter le mode radio.

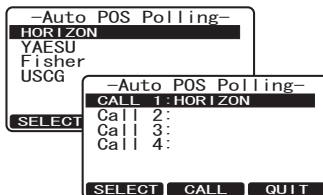

8.10.3 Activation/désactivation de l'interrogation de position automatique

- Appuyez sur la touche **CALL MENU**. Le menu "DSC MENU" s'affiche.
- Tournez le bouton **CH** pour sélectionner "AUTO POS POLLING", puis appuyez sur la touche **SELECT**.
- Tournez le bouton **CH** pour sélectionner "ACTIVATION", puis appuyez sur la touche **SELECT**.
- Sélectionnez "START" pour activer les transmissions vers les stations ou "STOP" pour désactiver les transmissions vers les stations.
- Appuyez sur la touche **ENT**.
- Appuyez deux fois sur la touche **QUIT** pour revenir au fonctionnement de la radio.

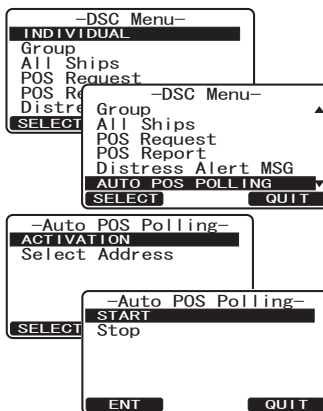

REMARQUE

Lorsque la radio reçoit des signalements de position depuis un navire appelé, l'écran affiche l'image comme dans l'illustration à droite, ainsi que les phrases de sortie NMEA 0183 DSC et DSE sur un traceur de cartes GPS.



8.11 ESSAI ASN

Cette fonction permet de contacter un autre navire équipé de ASN, pour vérifier que les fonctions ASN de la radio fonctionnent.

REMARQUE

Pour utiliser cette fonction, la radio à laquelle l'appel d'essai sera transmis doit être équipée de la fonction d'essai ASN.

Pour effectuer l'essai ASN, vous devez d'abord entrer le numéro MMSI d'un autre navire dans le répertoire individuel ou entrer manuellement le numéro MMSI en suivant la procédure ci-dessous.

8.11.1 Programmation du numéro MMSI dans le répertoire individuel

Consultez la section "8.5.1 Configuration du répertoire d'appel individuel/de position".

8.11.2 Appel d'essai ASN à partir du répertoire individuel/ de position

1. Appuyez sur la . Le menu "DSC MENU" s'affiche.
2. Tournez le bouton **CH** pour sélectionner "DSC TEST", puis appuyez sur la touche **SELECT**.
3. Tournez le bouton **CH** pour sélectionner le nom du navire et appuyez sur la touche **SELECT**.
4. Appuyez sur la touche **YES** pour transmettre l'appel d'essai ASN à l'autre navire.
5. Appuyez sur la touche **QUIT** pour transmettre l'appel d'essai ASN à l'autre navire.

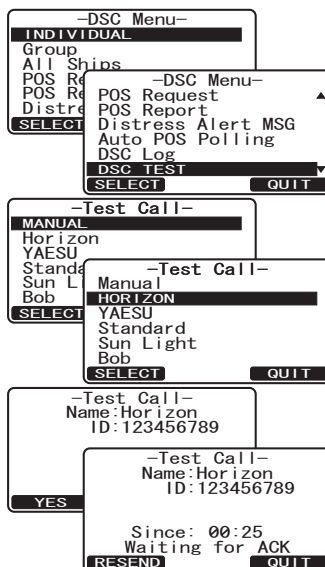

REMARQUE

Après avoir reçu une réponse à l'appel d'essai en provenance du navire appelé, la radio sonne et affiche le message TEST ACK pour confirmer que la radio que vous avez appelée a reçu l'appel d'essai.

Received TEST ACK
Name: Horizon
ID: 123456789
Category: Routine
Since: 00:25

QUIT

8.11.3 Appel d'essai ASN par entrée manuelle d'un numéro MMSI

1. Appuyez sur la touche **CALL MENU**. Le menu "DSC MENU" s'affiche.
2. Tournez le bouton **CH** pour sélectionner "DSC TEST", puis appuyez sur la touche **SELECT**.
3. Tournez le bouton **CH** pour sélectionner "MANUAL" et appuyez sur la touche **SELECT**.
4. Tournez le bouton **CH** pour sélectionner le premier chiffre du numéro MMSI et appuyez sur la touche **SELECT**.
5. Répétez l'étape 4 jusqu'à ce que tous les chiffres du numéro MMSI soit affichés sur l'écran.
6. Appuyez sur la touche **SELECT** et maintenez-la enfoncée pour afficher la page d'appel d'essai.
7. Appuyez sur la touche **YES** pour transmettre l'appel d'essai ASN à l'autre navire.
8. Appuyez sur la touche **QUIT** pour revenir au fonctionnement de la radio.

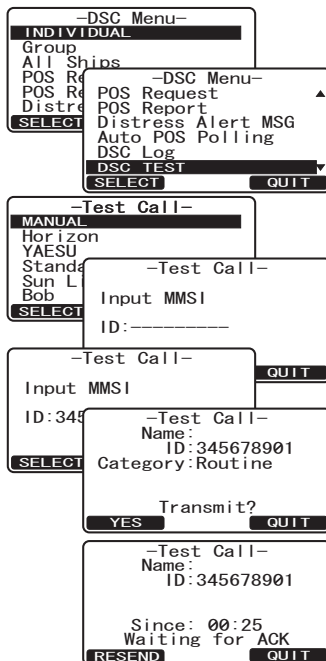

REMARQUE

Après avoir reçu une réponse à l'appel d'essai en provenance du navire appelé, la radio sonne et affiche le message "TEST ACK" pour confirmer que la radio que vous avez appelée a reçu l'appel d'essai.







Received TEST ACK
 Name:
 ID: 345678901
 Category: Routine
 Since: 00:25
QUIT

8.12 APPEL D'INTERROGATION

Le **GX2200E** permet de localiser un autre navire.

8.12.1 Transmission d'un appel d'interrogation à un autre navire.

Appel d'interrogation à partir du répertoire d'appel individuel/ de position

1. Appuyez sur la touche . Le menu "DSC MENU" s'affiche.
2. Tournez le bouton **CH** pour sélectionner "POLLING", puis appuyez sur la touche .
3. Tournez le bouton **CH** pour sélectionner un nom qui a été enregistré dans le répertoire d'appel individuel/de position, puis appuyez sur la touche .
4. Appuyez sur la touche  pour émettre l'appel d'interrogation.
5. Après l'émission d'un appel d'interrogation, si le signal de réponse n'est pas reçu, "wait for ACK" s'affiche sur l'écran pour indiquer que le **GX2200E** attend que le navire appelé envoie une confirmation.
6. Pour émettre l'appel à nouveau, appuyez sur la touche de fonction .
7. Lorsqu'une confirmation est reçue du navire interrogé, le **GX2200E** affiche l'écran illustré à droite.
8. Appuyez sur la touche  pour revenir au fonctionnement de la radio.

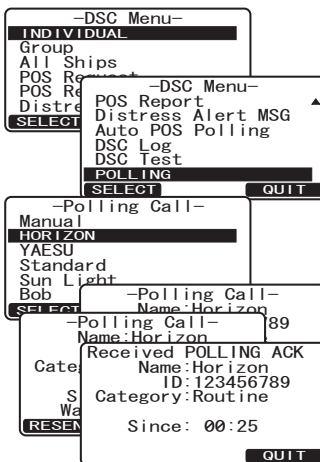

Appel d'interrogation par entrée manuelle d'un numéro MMSI

Cette fonction permet de contacter un navire en entrant manuellement le numéro MMSI du navire que vous souhaitez localiser.

1. Appuyez sur la touche **CALL MENU**. Le menu "DSC MENU" s'affiche.
2. Tournez le bouton **CH** pour sélectionner "POLLING", puis appuyez sur la touche **SELECT**.
3. Tournez le bouton **CH** pour sélectionner "MANUAL" et appuyez sur la touche **SELECT**.
4. Tournez le bouton **CH** pour sélectionner le premier chiffre du numéro MMSI et appuyez sur la touche **SELECT**.
5. Répétez l'étape 4 jusqu'à ce que tous les chiffres du numéro MMSI soit affichés sur l'écran.
6. Si vous avez fait une erreur en entrant le numéro MMSI, appuyez plusieurs fois la touche **BACK** jusqu'à ce que le numéro erroné soit sélectionné, puis tournez le bouton **CH** pour corriger l'entrée.
7. Une fois que le numéro MMSI est entré, appuyez sur la touche **SELECT** et maintenez-la enfoncée.
8. Appuyez sur la touche **YES** pour transmettre le signal APPEL D'INTERROGATION.
9. Appuyez sur la touche **QUIT** pour revenir au fonctionnement de la radio.

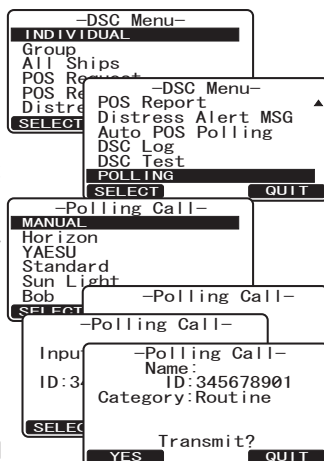

8.12.2 Réception d'un appel d'interrogation

Lorsqu'un autre navire transmet un appel d'interrogation au **GX2200E**:

1. Lorsqu'un appel d'interrogation est reçu, la radio répond automatiquement au navire qui appelle.
2. Pour quitter l'affichage de l'appel d'interrogation, appuyez sur la touche **QUIT**.

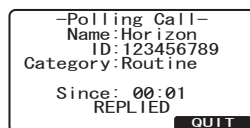

8.13 FONCTIONNEMENT DU JOURNAL ASN

Le **GX2200E** enregistre les appels transmis, les appels de détresse ASN reçus, et d'autres appels (individuels, de groupe, tous les navires, etc.) La fonction de journal ASN est identique à celle d'un répondeur: les appels sont enregistrés pour être consultés ultérieurement et une icône "📄" apparaît sur l'écran de la radio. Le **GX2200E** peut enregistrer jusqu'à 24 appels transmis, jusqu'aux 27 derniers appels de détresse, et jusqu'aux 64 derniers autres appels (individuels, de groupe, tous les navires, signalement de position, confirmation de demande de position, confirmation d'appel d'essai, appels d'interrogation).

REMARQUE

Lorsque le menu "DSC LOG" est sélectionné, le **GX2200E** peut afficher automatiquement l'appel haute priorité enregistré.

8.13.1 Consultation et renvoi d'un appel enregistré transmis



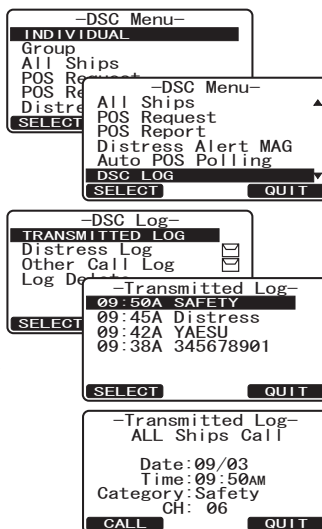

Le **GX2200E** permet de consulter des appels enregistrés transmis et de renvoyer l'appel.

1. Appuyez sur la touche **CALL MENU**. Le menu "DSC MENU" s'affiche.
2. Tournez le bouton **CH** pour sélectionner le menu "DSC LOG".
3. Appuyez sur la touche **SELECT**, puis confirmez la sélection de "TRANSMITTED LOG".
4. Appuyez sur la touche **SELECT**, puis tournez le bouton **CH** pour sélectionner la station (nom ou numéro MMSI) que vous souhaitez consulter et/ou à laquelle vous souhaitez renvoyer l'appel.
5. Appuyez sur la touche **SELECT** pour consulter les coordonnées de la station sélectionnée.
6. Appuyez sur la touche **CALL** de fonction pour renvoyer l'appel ou appuyez sur la touche de fonction **QUIT** pour revenir à la liste d'appels ASN transmis.



8.13.2 Consultation d'un appel de détresse ASN enregistré

Le **GX2200E** permet de consulter un appel de détresse ASN enregistré.

1. Appuyez sur la touche . Le menu "DSC MENU" s'affiche.
2. Tournez le bouton **CH** pour sélectionner le menu "DSC LOG".
3. Appuyez sur la touche , puis tournez le bouton **CH** pour sélectionner "DISTRESS LOG".
4. Appuyez sur la , puis tournez le bouton **CH** pour sélectionner la station (nom ou numéro MMSI) que vous souhaitez consulter et/ou à laquelle vous souhaitez relayer l'appel de détresse à d'autres navires.
Remarque: Lorsqu'il y a un appel reçu non lu, l'icône "E" s'affiche derrière le nom de la station (ou le numéro MMSI).
5. Appuyez sur la touche  pour consulter les coordonnées de la station sélectionnée.
6. Appuyez sur la touche  pour revenir au fonctionnement de la radio.

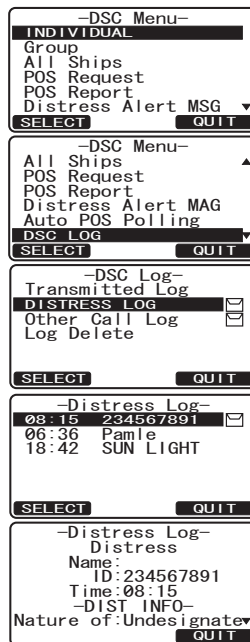

REMARQUE

Toutes les radios ASN ne peuvent pas recevoir un appel de relais de détresse ASN.

8.13.3 Consultation d'autres appels enregistrés

1. Appuyez sur la touche **CALL MENU**. Le menu "DSC MENU" s'affiche.
2. Tournez le bouton **CH** pour sélectionner le menu "DSC LOG".
3. Appuyez sur la touche **SELECT**, puis tournez le bouton **CH** pour sélectionner "OTHER CALL LOG".
4. Appuyez sur la touche **SELECT**, puis tournez le bouton **CH** pour sélectionner la station (nom ou numéro MMSI) que vous souhaitez consulter et/ou rappeler. Lorsqu'il y a un appel reçu non lu, l'icône " " s'affiche derrière le nom de la station (ou le numéro MMSI).
5. Appuyez sur la touche **SELECT** pour consulter les coordonnées de la station sélectionnée.
6. Appuyez sur la touche **QUIT** pour revenir au fonctionnement de la radio.

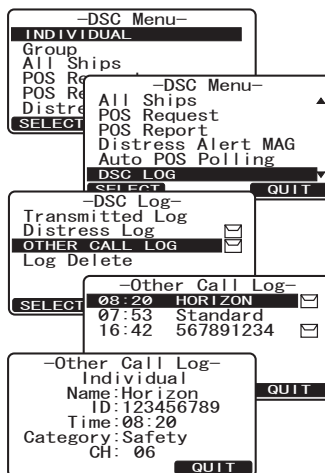

8.13.4 Suppression d'un appel du répertoire de journal ASN

1. Appuyez sur la touche **CALL MENU**. Le menu "DSC MENU" s'affiche.
2. Tournez le bouton **CH** pour sélectionner le menu "DSC LOG".
3. Appuyez sur la touche **SELECT**, puis tournez le bouton **CH** pour sélectionner le menu "LOG DELETE".
4. Appuyez sur la touche **SELECT**, puis tournez le bouton **CH** pour sélectionner la catégorie ("TRANSMITTED LOG", "DISTRESS LOG" ou "OTHER CALL LOG") à supprimer.
5. Appuyez sur la touche **SELECT**, puis tournez le bouton **CH** pour sélectionner "ALL LOG DELETE" ou "VIEW LOG LIST".
 - 1) Si vous souhaitez supprimer toutes les stations en même temps, sélectionnez "ALL LOG DELETE" avec le bouton **CH**, puis appuyez sur la touche **SELECT**.

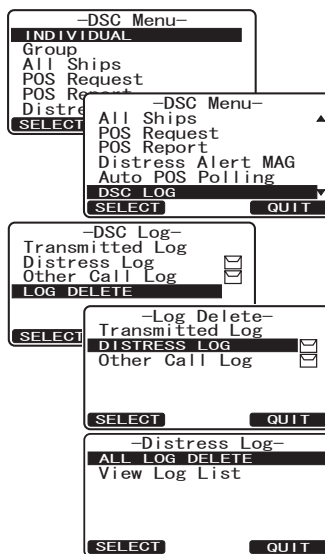

- 2) Si vous souhaitez supprimer l'une des stations enregistrées, sélectionnez "VIEW LOG LIST" avec le bouton **CH**, puis appuyez sur la touche **SELECT**. Tournez le bouton **CH** pour sélectionner la station (nom ou numéro MMSI) à supprimer, puis appuyez sur la touche **DELETE**.

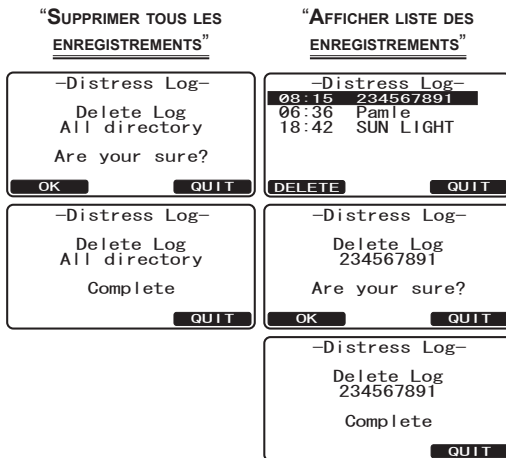

- 3) L'écran affichera "Are you sure?". Appuyez sur la touche **OK**.
6. Appuyez six fois sur la touche **QUIT** pour revenir au fonctionnement de la radio.

9 CONFIGURATION GENERALE

Le micro distant **CMP30 (RAM3)** en option permet aussi de modifier le menu de configuration en suivant la procédure ci-dessous.





9.1 AFFICHAGE

Le **GX2200E** permet de sélectionner des écrans supplémentaires différents de l'affichage normal par défaut (radio).

Voir la section "7.5 TYPE D'AFFICHAGE" pour plus de détails.

9.2 ATTENUATEUR DE RÉCEPTEUR DISTANCE/LOCAL

Dans certaines régions, des signaux de sources externes peuvent brouiller la réception des transmissions marines. Le **GX2200E** comporte deux sélections, "Distance" - utilisé pour recevoir des signaux faibles (par défaut), et "Local" - qui atténue les signaux puissants qui risquent de brouiller la réception.

1. Appuyez sur la touche  et maintenez-la enfoncée jusqu'à ce que "Setup Menu" s'affiche.
2. Tournez le bouton **CH** pour sélectionner le menu "GENERAL SETUP" Menu.
3. Appuyez sur la touche , puis sélectionner "SENSITIVITY" avec le bouton **CH**.
4. Appuyez sur la touche .
5. Tournez le bouton **CH** pour sélectionner "LOCAL". La sensibilité du récepteur est maintenant réduite.
6. Appuyez sur la touche  pour enregistrer le niveau sélectionné.
7. Appuyez deux fois sur la touche  pour revenir au fonctionnement de la radio.

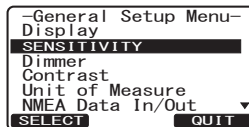
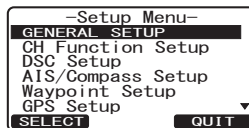





Pour revenir à la sensibilité normale, répétez la procédure ci-dessus, en tournant le bouton **CH** pour sélectionner "DISTANCE" à l'étape 5 ci-dessus.

REMARQUE

Dans la plupart des cas, "Distance" doit être utilisé. Si "Local" est sélectionné, rappelez-vous que les réglages doivent être remplacés par "Distance" lorsque vous vous éloignez de la côte pour recevoir des signaux faibles.

9.3 RÉGLAGE DE LA LUMINOSITÉ



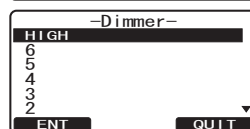
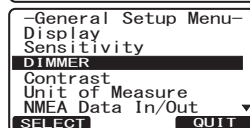
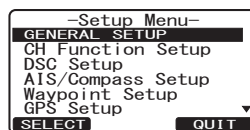

Cette sélection de menu permet de régler l'intensité du rétroéclairage.

1. Appuyez sur la touche  et maintenez-la enfoncée jusqu'à ce que "Setup Menu" s'affiche.
2. Tournez le bouton **CH** pour sélectionner le menu "GENERAL SETUP" Menu.
3. Appuyez sur la touche , puis sélectionnez "DIMMER" avec le bouton **CH**.
4. Appuyez sur la touche .
5. Tournez le bouton **CH** pour sélectionner le niveau désiré ("HIGH" par défaut). Lorsque "OFF" est sélectionné, la lampe s'éteint.
6. Appuyez sur la touche  pour enregistrer le niveau sélectionné.
7. Appuyez deux fois sur la touche  pour revenir au fonctionnement de la radio.



9.4 CONTRASTE DE L'AFFICHEUR

Le contraste de l'afficheur peut être réglé pour être adapté aux installations en hauteur ou sur tableau de bord.

1. Appuyez sur la touche  et maintenez-la enfoncée jusqu'à ce que "Setup Menu" s'affiche.
2. Tournez le bouton **CH** pour sélectionner le menu "GENERAL SETUP" Menu.
3. Appuyez sur la touche , puis sélectionnez "CONTRAST" avec le bouton **CH**.
4. Appuyez sur la touche .
5. Tournez le sélecteur **CHANNEL** pour sélectionner le niveau désiré. Le niveau de contraste peut être réglé de "0" à "31" ("15" par défaut).
6. Appuyez sur la touche  pour enregistrer le niveau sélectionné.
7. Appuyez deux fois sur la touche  pour revenir au fonctionnement de la radio.

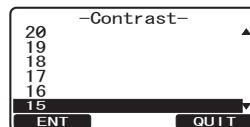
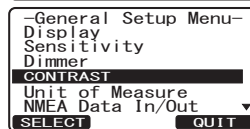
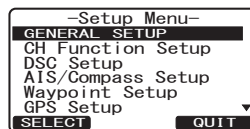







9.5 UNITÉ DE MESURE

Permet d'afficher la navigation et AIS en "Noeuds", "Mille/Heure" ou "Kilomètre/heure (pour la vitesse), en "Mille nautique", "Mille terrestre" ou "Kilomètre" (pour la distance), et en "Pieds" ou "Mètres" (pour l'altitude).

REMARQUE

Une position GPS provenant de l'antenne intérieure ou un signal NMEA provenant d'un GPS extérieur ou d'un traceur de cartes doit être reçu.



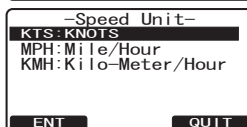
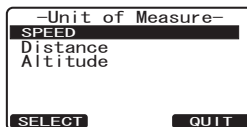
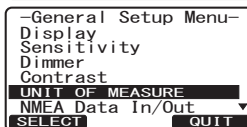
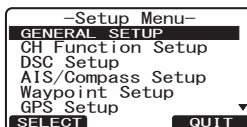

1. Appuyez sur la touche  et maintenez-la enfoncée jusqu'à ce que "Setup Menu" s'affiche.
2. Tournez le bouton **CH** pour sélectionner le menu "GENERAL SETUP" Menu.
3. Appuyez sur la touche , puis tournez le bouton **CH** pour sélectionner "UNIT OF MEASURE".
4. Appuyez sur la touche .
5. Tournez le bouton **CH** pour sélectionner "SPEED", "DISTANCE", ou "ALTITUDE" que vous souhaitez modifier.
6. Appuyez sur la touche , puis tournez le bouton **CH** pour sélectionner l'unité désirée. Les sélections disponibles sont KTS (noeuds), MPH (mille/heure), ou KMH (kilomètre/heure) pour la vitesse, NM (mille nautique), SM (mille terrestre) ou KM (kilomètre) pour la distance, et FT (pieds) ou M (mètres) pour l'altitude.
7. Appuyez sur la touche  pour enregistrer le niveau sélectionné.
8. Appuyez trois fois sur la touche  pour revenir au fonctionnement de la radio.



9.6 ENTRÉE/SORTIE DE DONNÉES NMEA

Ce menu permet de configurer le débit en bauds NMEA 0183 de l'entrée GPS (fils bleu et vert) et de la sortie ASN (fils gris et marron). Le réglage par défaut est de 4800 bps.



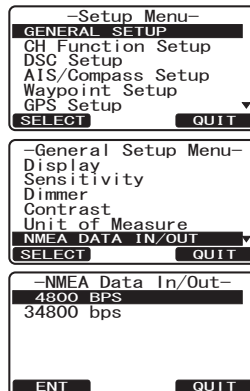

Lorsque le débit de 38400 bps est sélectionné, les phrases AIS (VDM) et les phrases ASN (DSC et DSE) sont émises sur les fils jaune et blanc après la réception d'un appel de détresse, d'une demande de position ou d'une transmission AIS.

1. Appuyez sur la touche  et maintenez-la enfoncée jusqu'à ce que "Setup Menu" s'affiche.
2. Tournez le bouton **CH** pour sélectionner le menu "GENERAL SETUP" Menu.
3. Appuyez sur la touche , puis tournez le bouton **CH** pour sélectionner "NMEA DATA IN/OUT".
4. Appuyez sur la touche .
5. Tournez le bouton **CH** pour sélectionner le débit en bauds désiré.
6. Appuyez sur la touche  pour enregistrer le nouveau réglage.
7. Appuyez deux fois sur la touche  pour revenir au fonctionnement de la radio.



9.7 BIPS DE TOUCHES

Cette fonction permet de sélectionner le volume de la tonalité de bip lorsqu'on appuie sur une touche.

1. Appuyez sur la touche  et maintenez-la enfoncée jusqu'à ce que "Setup Menu" s'affiche.
2. Tournez le bouton **CH** pour sélectionner le menu "GENERAL SETUP" Menu.
3. Appuyez sur la touche , puis tournez le bouton **CH** pour sélectionner "KEY BEEP".
4. Appuyez sur la touche .
5. Tournez le bouton **CH** pour sélectionner le niveau désiré. Le niveau de bip peut être réglé de "LEVEL 1" à "LEVEL 6", "HIGH", ou "OFF".
6. Appuyez sur la touche  pour enregistrer le niveau sélectionné.
7. Appuyez deux fois sur la touche  pour revenir au fonctionnement de la radio.

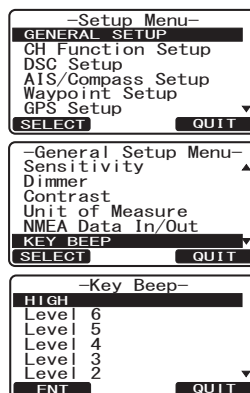

9.8 FRÉQUENCE DE TONALITÉ D'ALERTE DE BRUME

Cette fonction permet de configurer la radio pour envoyer la fréquence de brume appropriée, qui dépend de la taille du navire, comme indiqué ci-dessous:

- 70 - 200 Hz: Navire de 200 m de long ou plus
- 130 - 350 Hz: Navire de 75 m de long ou plus mais de moins de 200 m de long
- 250 - 525 Hz: Navire de 20 m de long ou plus mais de moins de 75 m de long
- 250 - 525 Hz: Navire de 12 m de long ou plus mais de moins de 20 m de long

1. Appuyez sur la touche **CALL MENU** et maintenez-la enfoncée jusqu'à ce que "Setup Menu" s'affiche.
2. Tournez le bouton **CH** pour sélectionner le menu "GENERAL SETUP" Menu.
3. Appuyez sur la touche **SELECT**, puis tournez le bouton **CH** pour sélectionner "FOG FREQUENCY".
4. Appuyez sur la touche **SELECT**.
5. Tournez le bouton **CH** pour sélectionner la fréquence de tonalité désirée.
6. Appuyez sur la touche **ENT** pour enregistrer le niveau sélectionné.
7. Appuyez deux fois sur la touche **QUIT** pour revenir au fonctionnement de la radio.

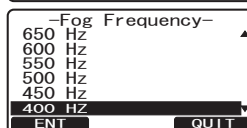
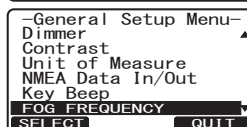
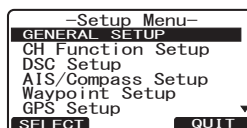









REMARQUE

Par défaut, la fréquence de brume de la radio est réglée sur 400 Hz. Dans la plupart des cas, cette fréquence ne doit pas être modifiée sauf si le navire est très grand.

9.9 NOM DE LA STATION

Cette fonction permet de modifier le nom de la radio ou du deuxième micro de station.

Exemple: "Radio - Cabine", "RAM1 - Passerelle"

1. Appuyez sur la touche  et maintenez-la enfoncée jusqu'à ce que "Setup Menu" s'affiche.
2. Tournez le bouton **CH** pour sélectionner le menu "GENERAL SETUP" Menu.
3. Appuyez sur la touche , puis tournez le bouton **CH** pour sélectionner "STATION NAME".
4. Appuyez sur la touche .
5. Avec le deuxième micro branché, tournez le bouton **CH** pour sélectionner l'unité ("Radio" ou "RAM1") à nommer, puis appuyez sur la touche .
6. Tournez le bouton **CH** pour faire défiler l'écran jusqu'à la première lettre du nouveau nom de station.
7. Appuyez sur la touche  pour enregistrer la première lettre du nom et passer à la lettre suivante vers la droite.
8. Répétez les étapes 6 et 7 jusqu'à ce que le nom soit complet.
Le nom peut comporter jusqu'à huit caractères; si vous n'utilisez pas les huit caractères, appuyez sur la touche  pour passer à l'espace suivant. Cette méthode permet également d'entrer un espace vide dans le nom. Si vous faites une erreur en entrant le nom, appuyez plusieurs fois sur la touche  jusqu'à ce que le caractère erroné soit sélectionné, puis tournez le bouton **CH** pour corriger l'entrée.
9. Appuyez sur la touche  et maintenez-la enfoncée pour entrer le nom.
10. Si vous souhaitez entrer le nom de l'autre **RAM3** ou radio branché, répétez les étapes de 5 à 9.
11. Appuyez trois fois sur la touche  pour revenir au fonctionnement de la radio.

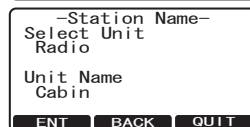
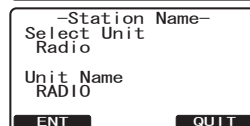
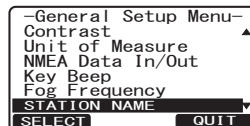
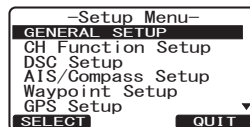

9.10 TOUCHES DE FONCTION

Cet article de menu permet la sélection du nombre de touches de fonction, la sélection des touches de fonction, et la durée d'affichage de l'icône de la touche après la pression d'une touche de fonction.

- Appuyez sur la touche **CALL MENU** et maintenez-la enfoncée jusqu'à ce que "Setup Menu" s'affiche.
- Tournez le bouton **CH** pour sélectionner le menu "GENERAL SETUP" Menu.
- Appuyez sur la touche **SELECT**, puis tournez le bouton **CH** pour sélectionner "SOFT KEYS".
- Appuyez sur la touche **SELECT**, puis tournez le bouton **CH** "NUMBER OF SOFT KEYS".
- Appuyez sur la touche **SELECT**, puis tournez le bouton **CH** pour sélectionner le nombre de touches (de 3 à 10).
- Appuyez sur la touche **ENT**, puis tournez le bouton **CH** sur "KEY ASSIGNMENT" (pour modifier l'utilisation des touches sélectionnées).
- Appuyez sur la touche **SELECT**.
- Tournez le bouton **CH** pour sélectionner la touche ("KEY1", "KEY2", "KEY3", ou "KEY4") à programmer, et **SELECT** appuyez sur la touche
- Tournez le bouton **CH** pour sélectionner la nouvelle fonction à attribuer, et appuyez sur la touche **ENT**. Les fonctions disponibles sont indiquées page suivante. Répétez les étapes 8 et 9 pour programmer les autres touches.
- Appuyez sur la touche **QUIT**, puis tournez le bouton **CH** pour sélectionner "KEY TIMER" (sélectionne la durée pendant laquelle l'icône de la touche est affichée sur l'écran après la pression d'une touche; le réglage par défaut est 5 secondes). Appuyez ensuite sur la touche **SELECT**.
- Tournez le bouton **CH** pour sélectionner la durée.
- Appuyez sur la touche **ENT** pour enregistrer le réglage sélectionné.
- Appuyez trois fois sur la touche **QUIT** pour revenir au fonctionnement de la radio.

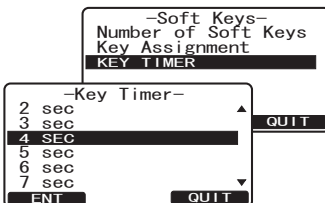
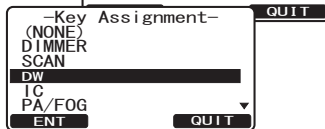
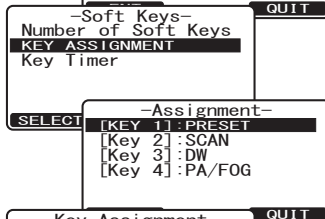
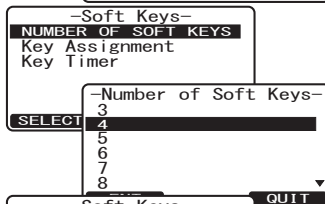
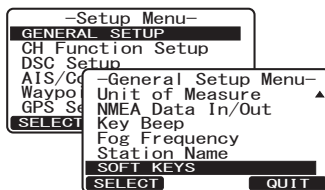

AFFICHAGE	FONCTION
INTENSITÉ LUMINEUSE	Sélectionne le menu d'intensité lumineuse de l'écran et du rétroéclairage des touches.
BALAYAGE	Active et désactive le balayage.
DW	Active et désactive le balayage double veille.
IC	Active l'interphone entre la radio et le micro RAM3 (RAM3 en option nécessaire).
PA/FOG	Active la fonction de corne de brume PA /Fog.
CPS: COMPASS	Affiche l'écran "Compas"
WPT	Affiche l'écran de navigation "Point de cheminement".
AIS	Affiche l'écran "AIS"
AIS AL	Alterne entre l'alarme AIS active et inactive.
PRESET	Programme ou supprime le canal de mémoire pré réglé.
MARK	Marque la position actuelle d'un "Point de cheminement".
PSET 0 - PSET 9	Rappelle immédiatement le canal de mémoire pré réglé.

10 CONFIGURATION DE LA FONCTION DES CANAUX

10.1 GROUPE DE CANAUX

Cette section permet de sélectionner un groupe de canaux parmi les canaux américains, canadiens et internationaux.

Voir la section "7.6 MODE INTERNATIONAL, USA ET CANADA" pour plus de détails.

10.2 BALAYAGE DE MÉMOIRE

Pour pouvoir balayer les canaux, la radio doit être programmée. Cette fonction permet d'enregistrer les canaux dans la mémoire de balayage.

Voir la section "7.8.2 Programmation de la mémoire de balayage" pour plus de détails.





10.3 TYPE DE BALAYAGE

Cette fonction permet de sélectionner le mode de balayage entre "Balayage mémoire" et "Balayage prioritaire". Le réglage par défaut est le "balayage prioritaire".

Voir la section "7.8.1 Sélection du type de balayage" pour plus de détails.

10.4 REPRISE DE BALAYAGE



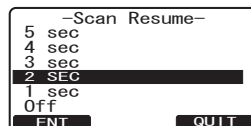
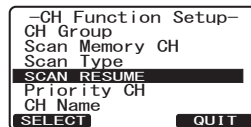
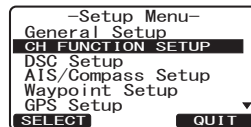
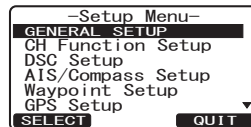

Cette fonction permet de sélectionner le temps d'attente du **GX2200E** après la fin d'une transmission, avant que la radio reprenne le balayage des canaux. Le réglage par défaut est de 2 secondes.

1. Appuyez sur la touche  et maintenez-la enfoncée jusqu'à ce que "Setup Menu" s'affiche.
2. Tournez le bouton **CH** pour sélectionner "CH FUNCTION SETUP".
3. Appuyez sur la touche , puis sélectionnez "SCAN RESUME" avec le bouton **CH**.
4. Appuyez sur la touche .
5. Tournez le bouton **CH** pour sélectionner le temps de reprise désiré, le réglage par défaut est 2 secondes. Le temps de reprise peut être réglé de "1SEC" à "5SEC" ou sur "Off". Si "Off" est sélectionné, le balayage reprendra une fois que les autres stations auront cessé de transmettre (chutes d'onde porteuse).
6. Appuyez sur la touche  pour enregistrer le nouveau réglage.
7. Appuyez plusieurs fois sur la touche  pour revenir au fonctionnement de la radio.



10.5 CANAL PRIORITAIRE

Par défaut, le canal prioritaire de la radio est réglé sur le canal 16. Cette procédure permet à la radio d'utiliser un canal prioritaire différent pour le balayage prioritaire.



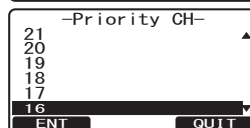
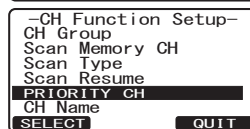
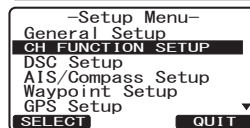
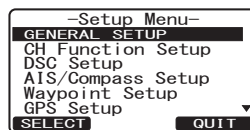





1. Appuyez sur la touche  et maintenez-la enfoncée jusqu'à ce que "Setup Menu" s'affiche.
2. Tournez le bouton **CH** pour sélectionner "CH FUNCTION SETUP".
3. Appuyez sur la touche , puis sélectionnez "PRIORITY CH" avec le bouton **CH**.
4. Appuyez sur la touche .
5. Tournez le bouton **CH** pour sélectionner le canal qui doit être prioritaire.
6. Appuyez sur la touche  pour enregistrer le nouveau réglage.
7. Appuyez deux fois sur la touche  pour revenir au fonctionnement de la radio.



10.6 NOM DE CANAL

Lorsque le mode radio ("Normal") est sélectionné, l'écran affiche un nom sous le numéro du canal. Ce nom décrit l'utilisation du canal. La radio permet de personnaliser le nom en suivant la procédure ci-dessous:

Exemple: CH69 PLEASURE à HOOKUP



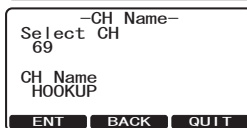
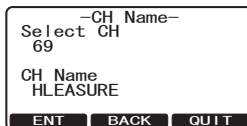
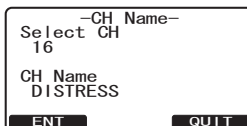
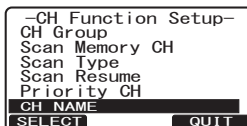
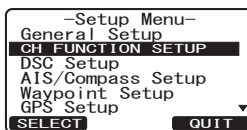



1. Appuyez sur la touche  et maintenez-la enfoncée jusqu'à ce que "Setup Menu" s'affiche.
2. Tournez le bouton **CH** pour sélectionner "CH FUNCTION SETUP".
3. Appuyez sur la touche , puis sélectionnez "CH NAME" avec le bouton **CH**.
4. Appuyez sur la touche .
5. Tournez le bouton **CH** pour sélectionner le canal à nommer, puis appuyez sur la touche .
6. Tournez le bouton **CH** pour faire défiler l'écran jusqu'à la première lettre du nouveau nom du canal.
7. Appuyez sur la touche  pour enregistrer la première lettre du nom et passer à la lettre suivante vers la droite.
8. Répétez les étapes 6 et 7 jusqu'à ce que le nom soit complet. Le nom peut comporter jusqu'à 16 caractères; si vous n'utilisez pas les 16 caractères, appuyez sur la touche  pour aller à l'espace suivant. Cette méthode permet également d'entrer un espace vide dans le nom. Si vous faites une erreur en entrant le nom, appuyez plusieurs fois sur la touche  jusqu'à ce que le caractère erroné soit sélectionné, puis tournez le bouton **CH** pour corriger l'entrée.
9. Appuyez sur la touche  et maintenez-la enfoncée pour enregistrer le nom.
10. Si vous souhaitez enregistrer le nom d'un autre canal, répétez les étapes de 5 à 9.
11. Appuyez trois fois sur la touche  pour revenir au fonctionnement de la radio.



10.7 CONFIGURATION DU BROUILLEUR

REMARQUE

Ne fonctionne que lorsque le **CVS2500A** en option est installé. Ce menu ne s'affiche que lorsqu'un **CVS2500A** est installé.

1. Appuyez sur la touche  et maintenez-la enfoncée jusqu'à ce que "Setup Menu" s'affiche.
2. Tournez le bouton **CH** pour sélectionner "CH FUNCTION SETUP".
3. Appuyez sur la touche , puis sélectionnez "SCRAMBLER" avec le bouton **CH**.
4. Appuyez sur la touche .
5. Tournez le bouton **CH** pour sélectionner le canal à brouiller et appuyez sur la touche .
6. Tournez le bouton **CH** pour sélectionner le code de brouilleur. Le code de brouilleur peut être réglé de "0" à "3" et sur "Off". Si "Off" est sélectionné, le brouilleur de voix est désactivé.
7. Appuyez sur la touche  pour enregistrer le code sélectionné.
8. Répétez les étapes de 5 à 7 pour régler d'autres canaux.
9. Appuyez trois fois sur la touche  pour revenir au fonctionnement de la radio.

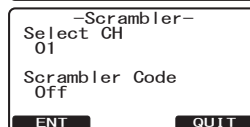
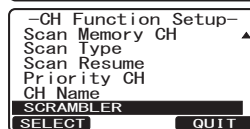
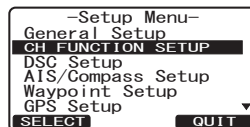

11 CONFIGURATION ASN

11.1 Répertoire individuel

Le **GX2200E** comporte un répertoire ASN qui permet d'enregistrer le nom d'un navire ou d'une personne et le numéro MMSI associé aux navires auxquels vous souhaitez transmettre des appels individuels, des demandes de position et des transmissions de signalement de position. Pour transmettre un appel individuel, vous devez programmer ce répertoire avec les coordonnées des personnes que vous souhaitez appeler, comme pour le répertoire d'une téléphone portable. Voir la section "**8.5.1 Configuration du répertoire d'appel individuel/de position**" pour plus de détails.

11.2 RÉPONSE INDIVIDUELLE

Cet article de menu permet de configurer la radio pour répondre automatiquement ou manuellement (réglage par défaut) à un appel individuel ASN vous invitant à passer sur un canal actif pour les communications vocales. Lorsque le mode Manuel est sélectionné, le MMSI du navire appelant s'affiche pour vous permettre de voir qui appelle. Cette fonction est identique à l'identification de l'appelant sur un téléphone portable.

Voir la section "**8.5.2 Configuration de réponse d'appel individuel**" pour plus de détails.

11.3 CONFIRMATION INDIVIDUELLE

La radio peut être configurée pour transmettre une réponse automatiquement (par défaut) ou réglée pour que la radio ne réponde pas à un appel individuel.

Voir la section "**8.5.3 Activation de la confirmation d'appel individuel**" pour plus de détails.

11.4 SONNERIE INDIVIDUELLE

La radio peut être configurée pour sonner comme un téléphone pour vous alerter que la radio a reçu un appel individuel ASN. Le réglage par défaut est de 2 minutes, cependant il peut être réglé sur 15, 10 ou 5 secondes en suivant la procédure ci-dessous.

Voir la section "**8.5.6 Configuration de la sonnerie d'appel individuel**" pour plus de détails.

11.5 RÉPERTOIRE DE GROUPE

Pour que cette fonction soit active, le même numéro MMSI de groupe doit être programmé dans toutes les radios VHF ASN dans le groupe de navires qui utiliseront cette fonction.

Voir la section "**8.6.1 Configuration d'un appel de groupe**" pour plus de détails.

11.6 RÉPONSE DE POSITION

Le **GX2200E** peut être configuré pour envoyer automatiquement (réglage par défaut) ou manuellement votre position lorsqu'un autre navire la demande. Cette sélection est importante si vous ne souhaitez pas que quelqu'un vous invite à émettre la position de votre navire. En mode manuel, vous verrez le numéro MMSI ou le nom de la personne s'afficher sur l'écran, ce qui vous permet de choisir d'envoyer votre position au navire qui en fait la demande. Voir la section "**8.7.1 Configuration d'une réponse de demande de position**" pour plus de détails.

11.7 INTERVALLE DE RÉPONSE AUTOMATIQUE







Le **GX2200E** permet de rechercher automatiquement quatre stations programmées dans le répertoire Individuel.

Sélection de l'intervalle d'interrogation de position automatique entre les transmissions de demandes de position à configurer.

Voir la section "**8.10.1 Configuration de l'intervalle d'interrogation**" pour plus de détail.

11.8 BIP ASN

Cette fonction permet d'activer (réglage par défaut) ou de désactiver les bips d'alarme lorsqu'un appel ASN est reçu. Les appels ASN qui peuvent être personnalisés sont: individuels, de groupe, tous les navires, demande de position et signalement de position.

1. Appuyez sur la touche  et maintenez-la enfoncée jusqu'à ce que "Setup Menu" s'affiche.
2. Tournez le bouton **CH** pour sélectionner "DSC SETUP" menu.
3. Appuyez sur la touche , puis sélectionnez "DSC BEEP" avec le bouton **CH**.
4. Appuyez sur la touche , puis tournez le bouton **CH** sur le type d'appel ASN désiré et appuyez sur la touche .
5. Tournez le bouton **CH** pour activer "On" ou désactiver "Off" le bip ASN et appuyez sur la touche .
6. Appuyez trois fois sur la touche  pour revenir au fonctionnement de la radio.

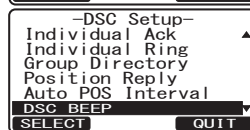
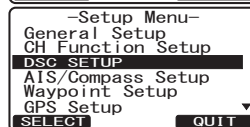
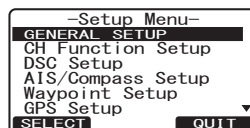

11.9 TEMPS DE COMMUTATION DE CANAL AUTOMATIQUE

Lorsqu'un appel de détresse ASN ou un appel (d'urgence ou de sécurité) à tous les navires est reçu, le **GX2200E** passe automatiquement sur le canal 16.

Cette sélection de menu permet de modifier le temps de commutation automatique. La sélection par défaut est de 30 secondes.

1. Appuyez sur la touche  et maintenez-la enfoncée jusqu'à ce que "Setup Menu" s'affiche.
2. Tournez le bouton **CH** pour sélectionner "DSC SETUP".
3. Appuyez sur la touche **SELECT**, puis sélectionnez "AUTO CH SWITCH TIME" avec le bouton **CH**.
4. Appuyez sur la touche **SELECT**, puis tournez le bouton **CH** pour sélectionner l'unité désirée. **ENT** sur la touche.
5. Appuyez deux fois sur la touche **QUIT** pour revenir au fonctionnement de la radio.

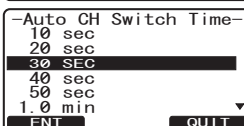
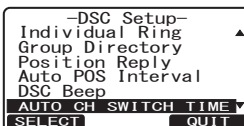
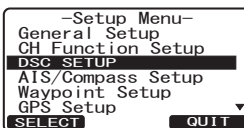

11.10 TEMPORISATEUR SANS ACTION EN MODE MENU

Si aucune touche n'est enfoncée dans le mode menu de configuration ou menu ASN, le **GX2200E** revient automatiquement au mode de fonctionnement de la radio.

Cette sélection de menu permet de modifier le temps de commutation automatique. La sélection par défaut est de 10 minutes.

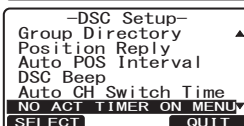
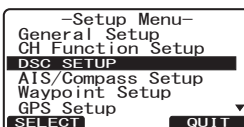

1. Appuyez sur la touche  et maintenez-la enfoncée jusqu'à ce que "Setup Menu" s'affiche.
2. Tournez le bouton **CH** pour sélectionner "DSC SETUP".
3. Appuyez sur la touche **SELECT**, puis sélectionnez "NO ACT TIMER ON MENU" avec le bouton **CH**.
4. Appuyez sur la touche **SELECT**, puis tournez le bouton **CH** pour sélectionner l'unité désirée sur la touche **ENT**.
5. Appuyez deux fois sur la touche **QUIT** pour revenir au fonctionnement de la radio.



11.11 TEMPORISATEUR SANS ACTION EN MODE ASN

Si aucune touche n'est enfoncée dans le mode ASN, le **GX2200E** revient automatiquement au mode de fonctionnement de la radio.

Cette sélection de menu permet de modifier le temps de commutation automatique. La sélection par défaut est de 15 minutes.



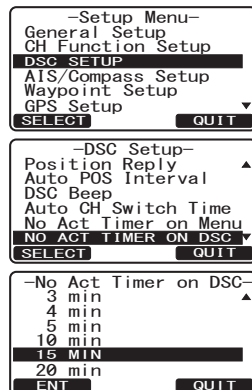

1. Appuyez sur la touche  et maintenez-la enfoncée jusqu'à ce que "Setup Menu" s'affiche.
2. Tournez le bouton **CH** pour sélectionner "DSC SETUP".
3. Appuyez sur la touche , puis sélectionnez "NO ACT TIMER ON DSC" avec le bouton **CH**.
4. Appuyez sur la touche , puis tournez le bouton **CH** pour sélectionner l'unité désirée. sur la touche .
5. Appuyez deux fois sur la touche  pour revenir au fonctionnement de la radio.



11.12 TEMPORISATEUR SANS ACTION EN MODE DÉTRESSE

Si aucune touche n'est enfoncée dans le mode détresse, le **GX2200E** revient automatiquement au mode de fonctionnement de la radio.

Cette sélection de menu permet de modifier le temps de commutation automatique. La sélection par défaut est "OFF".

1. Appuyez sur la touche  et maintenez-la enfoncée jusqu'à ce que "Setup Menu" s'affiche.
2. Tournez le bouton **CH** pour sélectionner "DSC SETUP".
3. Appuyez sur la touche , puis sélectionnez "NO ACT TIMER ON DIST" avec le bouton **CH**.
4. Appuyez sur la touche , puis tournez le bouton **CH** pour sélectionner l'unité désirée. appuyez sur la touche .
5. Appuyez deux fois sur la touche  pour revenir au fonctionnement de la radio.

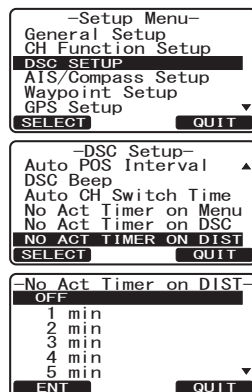

12 SYSTÈME D'IDENTIFICATION AUTOMATIQUE (AIS)

12.1 GÉNÉRALITÉS

REMARQUE

Le **GX2200E** ne nécessite pas une antenne VHF marine spéciale pour recevoir des transmissions AIS. Le **GX2200E** n'émet pas de signaux AIS; il est déconseillé d'utiliser une antenne spécialisée pour le fonctionnement du système AIS.

Le système d'identification automatique (AIS) est un système de localisation côtière à courte portée. AIS est conçu pour aider à éviter les collisions en identifiant les positions et les caps de navires équipés du système AIS autour de votre navire.

Le système AIS est obligatoire sur les navires de passagers, indépendamment de leur taille, sur tous les navires ayant une jauge brute de 300 et plus navigant dans les eaux internationales, et sur les cargos ayant une jauge brute de 500 et plus ne navigant pas dans les eaux internationales.

Le système AIS utilise deux canaux VHF marine. Chaque navire équipé d'un transpondeur AIS émet un paquet toutes les quelques secondes avec des informations relatives au navire et à sa route. Fréquences radio: AIS1= 161.975 MHz, ou canal 87B et AIS2 162.025 MHz, ou canal 88B. Un récepteur AIS autonome ou le récepteur AIS intégré à un transpondeur de classe A ou B, peut capter ces signaux radio et les traduire en phrase de données NMEA qui peut être comprise par un ordinateur équipé du logiciel approprié ou par un traceur de cartes configuré pour AIS.

Classes AIS:

- Classe A - Puissance de sortie de 12,5 W - exigé pour les navires du Chapitre V SOLAS (et d'autres dans certains pays)
- Classe B - Puissance de 2W - dérivé de coût inférieur pour les loisirs et les marchés non réglementés par SOLAS.

Le **GX2200E** permet de recevoir des transmissions de Classe A et B avec le récepteur interne AIS à deux canaux.

Quelle est la portée des récepteurs AIS?

- Etant donné que le système AIS utilise des fréquences VHF similaires à celles d'une radio VHF marine, il possède des capacités de réception radio similaires - qui sont essentiellement la visibilité directe. Cela signifie que plus votre antenne VHF est montée en hauteur, plus la zone de réception sera grande.
- La réception des navires de Classe A qui se trouvent à une distance de 20 voire à 30 milles en pleine mer n'est pas rare, car leurs antennes sont montées haut au-dessus de la surface de l'eau.
- Les transpondeurs de Classe B utilisent une puissance inférieure pour les transmissions, par conséquent on peut s'attendre à recevoir des navires de Classe B lorsqu'ils se trouvent à une distance de 5 à 10 milles.

Pour toute information supplémentaire sur AIS, visitez le site des Gardes-Côtes américains (USCG): <http://www.navcen.uscg.gov/marcomms/ais.htm>

12.2 FONCTIONNEMENT AIS

Le **GX2200E** est équipé d'un récepteur AIS et peut afficher des cibles AIS autour de votre navire sur l'afficheur de la radio. Vous pouvez ainsi identifier et éviter d'autres gros navires navigant à proximité de votre navire.

REMARQUE

Pour indiquer les cibles AIS sur l'afficheur de la radio, le GPS interne ou externe doit avoir une position fixe pour que la radio connaisse sa position par rapport aux cibles AIS.

1. Appuyez sur la touche **AIS** pour afficher l'écran AIS. L'écran AIS indique votre navire sous forme de triangle au centre de l'affichage. Les cibles AIS sont indiquées par des cercles. La ligne projetée à partir du cercle représente la route sur le fond (COG) des navires AIS

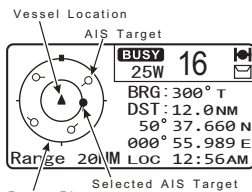

2. Appuyez sur l'une des touches, puis appuyez sur la touche **LIST** pour afficher une liste des navires AIS reçus.

Remarque: Jusqu'à 15 cibles AIS peuvent être affichées sur l'écran.

3. Tournez le bouton **CH** pour sélectionner le numéro MMSI (ou le nom du navire). La cible AIS sélectionnée s'affiche avec l'icône "●", tandis que les autres stations s'affichent avec l'icône "○".

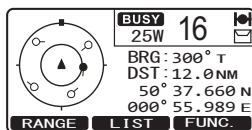

4. Appuyez sur l'une des touches, puis appuyez sur la touche **INFO** pour afficher plus d'informations sur la cible AIS.

Remarque: Lorsque les pages "LIST" et "INFO" s'affichent, la radio est mise à jour toutes les dix secondes; il faut donc un certain temps pour indiquer les noms des navires à afficher au lieu du numéro MMSI et pour mettre à jour les informations de navigation de chaque navire. La sortie AIS du **GX2200E** est mise à jour en temps réel lorsque les transmissions sont reçues de navires équipés de système AIS.

5. Pour afficher les informations AIS d'une autre cible AIS, appuyez sur la touche **NEXT**

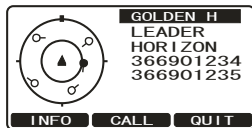

12.2.1 Portée AIS

Vous pouvez modifier le rayon d'affichage de l'écran AIS. Appuyez sur l'une des touches, puis appuyez sur la touche **RANGE** pour afficher l'écran de sélection de portée. Tournez le bouton **CH** pour sélectionner la portée désirée et appuyez sur la touche **ENT** pour enregistrer la nouvelle portée.

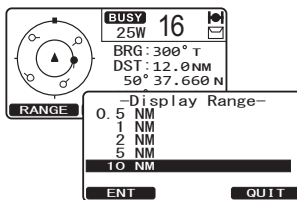

REMARQUE

Vous pouvez modifier l'unité d'affichage de la portée sur l'écran AIS, voir la section "9.5 UNITÉ DE MESURE".

12.2.2 Transmission d'un appel individuel à un navire équipé d'AIS

Le **GX2200E** permet de transmettre un appel individuel ASN à une cible AIS reçue en suivant la procédure ci-dessous:

1. Appuyez sur l'une des touches, puis appuyez sur la touche **CALL**.
2. Tournez le bouton **CH** pour sélectionner le canal actif sur lequel vous souhaitez communiquer et appuyez sur la touche **SELECT**.
3. Pour transmettre un appel ASN individuel à un navire AIS sélectionné, appuyez sur la touche **YES**.
Après l'émission de la part du **GX2200E**, le radio attend que le radio ASN du navire AIS transmette une réponse, après quoi le radio sonne comme un téléphone. Prenez le micro, appuyez sur le bouton **PTT** et appelez le navire AIS à la voix.
4. Appuyez sur la touche **QUIT** pour revenir à l'écran AIS.
5. Appuyez sur la touche **AIS** pour revenir à l'écran de la radio.

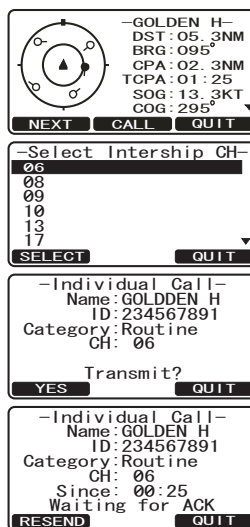

12.2.3 Réception d'un signal AIS-SART

Le AIS-SART (Transmetteur de recherche et de sauvetage AIS) est un système qui transmet des signaux de détresse automatiquement avec le système AIS.

1. Lorsqu'un signal AIS-SART est reçu, une alarme d'urgence retentit.
2. Appuyez sur n'importe quelle touche pour faire taire l'alarme.
3. L'afficheur indique la position du navire qui transmet le signal AIS-SART avec l'icône "⊗".
Il est possible d'afficher jusqu'à 15 cibles AIS-SART sur l'écran.

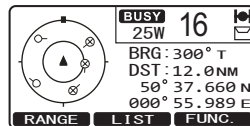

Remarque: Si l'écran est dans un mode différent d'AIS, la radio passe automatiquement en mode AIS.

4. L'afficheur indique les trois sélections de touches suivantes.
RANGE: Appuyez sur cette touche pour modifier le rayon d'affichage de l'écran.
LIST: Appuyez sur cette touche pour afficher une liste des numéros MMSI ou des noms de navires reçus.
FUNC.: Appuyez sur cette touche pour afficher les sélections de touches attribuées au menu de configuration générale.
5. Tournez le bouton **CH** pour sélectionner un numéro MMSI (ou un nom de navire) dans la liste. La cible AIS-SART sélectionnée est affichée avec l'icône "⊗", tandis que les autres stations sont affichées avec l'icône "⊙".
6. Effectuez les étapes décrites dans la section "12.2.2 Transmission d'un appel individuel à un navire AIS" si vous souhaitez transmettre un appel individuel à la cible sélectionnée.



12.3 CONFIGURATION AIS/COMPAS

12.3.1 Direction

Cette fonction permet de régler le compas AIS sur "Cap en haut" ou "Nord en haut".

1. Appuyez sur la touche **CALL MENU** et maintenez-la enfoncée jusqu'à ce que "Setup Menu" s'affiche.
2. Tournez le bouton **CH** pour sélectionner "AIS/COMPASS SETUP".
3. Appuyez sur la touche **SELECT**, puis sélectionnez "DIRECTION" avec le bouton **CH**.
4. Appuyez sur la touche **SELECT**.
5. Tournez le bouton **CH** pour sélectionner "NORTH UP" ou "COURSE UP".
6. Appuyez sur la touche **ENT** pour enregistrer le réglage sélectionné.
7. Appuyez deux fois sur la touche **QUIT** pour revenir au fonctionnement de la radio.

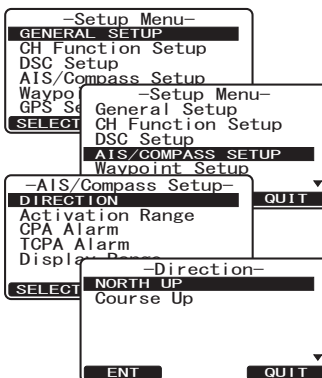

12.3.2 Rayon d'activation

Cette fonction permet de régler le rayon dans lequel le récepteur AIS du **GX2200E** recherche des cibles. Le rayon par défaut est 10 NM.

1. Appuyez sur la touche **CALL MENU** et maintenez-la enfoncée jusqu'à ce que "Setup Menu" s'affiche.
2. Tournez le bouton **CH** pour sélectionner "AIS/COMPASS SETUP".
3. Appuyez sur la touche **SELECT**, puis sélectionnez "ACTIVATION RANGE" avec le bouton **CH**.
4. Appuyez sur la touche **SELECT**.
5. Tournez le bouton **CH** pour sélectionner le rayon désiré. Les sélections disponibles sont 0,5, 1, 2, 5, 10, 15, 20 et 30NM.
6. Appuyez sur la touche **ENT** pour enregistrer le réglage sélectionné.
7. Appuyez deux fois sur la touche **QUIT** pour revenir au fonctionnement de la radio.

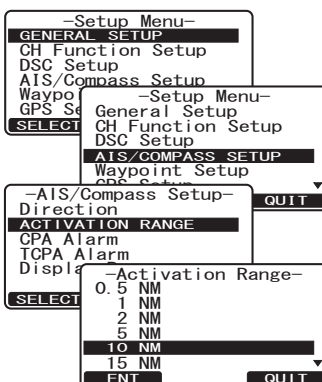

12.3.3 Alarme CPA

Cette fonction permet de régler la distance de l'alarme CPA (point de rapprochement maximal)*

*: CPA correspond aux positions auxquelles deux navires en mouvement atteignent leur distance la plus proche possible.

1. Appuyez sur la touche **CALL MENU** et maintenez-la enfoncée jusqu'à ce que "Setup Menu" s'affiche.
2. Tournez le bouton **CH** pour sélectionner "AIS/COMPASS SETUP".
3. Appuyez sur la touche **SELECT**, puis sélectionnez "CPA ALARM" avec le bouton **CH**.
4. Appuyez sur la touche **SELECT**.
5. Tournez le bouton **CH** pour sélectionner la distance à laquelle vous souhaitez que la radio vous alerte de l'approche d'un navire équipé du système AIS.
6. Appuyez sur la touche **ENT**, puis tournez le bouton **CH** pour régler l'alarme sur "On".
7. Appuyez sur la touche **ENT** pour enregistrer le réglage sélectionné.
8. Appuyez deux fois sur la touche **QUIT** pour revenir au fonctionnement de la radio.

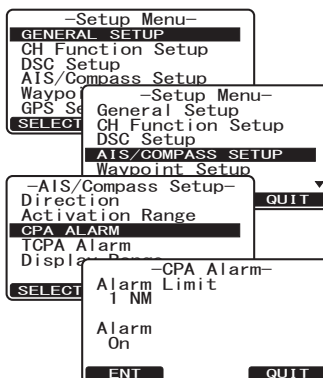

REMARQUE

L'alarme retentit jusqu'à ce qu'elle soit désactivée (1) en appuyant sur n'importe quelle touche, (2) en suivant les étapes ci-dessus et en sélectionnant "Off" à l'étape 6, ou (3) lorsque le navire est hors de la distance d'alarme CPA sélectionné. L'alarme est émise par le haut-parleur du panneau avant, le haut-parleur du micro, le haut-parleur extérieur en option et le micro **RAM3** en option lorsqu'il est raccordé.

12.3.4 Alarme TCPA

Cette fonction permet de régler l'alarme TCPA (Temps jusqu'au point de rapprochement maximal) *.

*: Le réglage d'une alarme TCPA permet de régler le moment où la radio émet une alarme lorsqu'un navire équipé de système AIS approche dans le temps sélectionné.

1. Appuyez sur la touche **CALL MENU** et maintenez-la enfoncée jusqu'à ce que "Setup Menu" s'affiche.
2. Tournez le bouton **CH** pour sélectionner "AIS/COMPASS SETUP".
3. Appuyez sur la touche **SELECT**, puis sélectionnez "TCPA ALARM" avec le bouton **CH**.
4. Appuyez sur la touche **SELECT**.
5. Tournez le bouton **CH** pour sélectionner le moment où l'alarme TCPA retentira.
6. Appuyez sur la touche **ENT**, puis tournez le bouton **CH** pour régler l'alarme sur "On".
7. Appuyez sur la touche **ENT** pour enregistrer le réglage sélectionné.
8. Appuyez deux fois sur la touche **QUIT** pour revenir au fonctionnement de la radio.

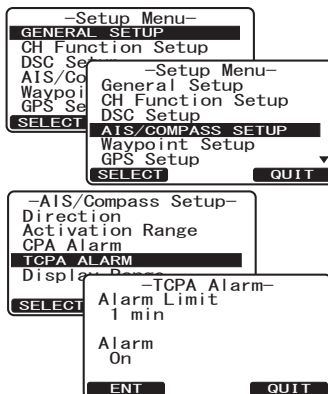

REMARQUE

L'alarme retentit jusqu'à ce qu'elle soit désactivée (1) en appuyant sur n'importe quelle touche, (2) en suivant les étapes ci-dessus et en sélectionnant "Off" à l'étape 6, ou (3) lorsque le navire est hors de la distance d'alarme TCPA sélectionnée. L'alarme est émise par le haut-parleur du panneau avant, le haut-parleur du micro, le haut-parleur extérieur en option et le micro **RAM3** en option lorsqu'il est raccordé.

12.3.5 Rayon d'affichage

La radio peut afficher des cibles AIS sur l'écran. Cet article de menu permet de régler des cercles de distance sur l'afficheur. Le réglage par défaut est 15 NM.

REMARQUE

Un GPS doit être raccordé à la radio pour afficher les cibles AIS.

1. Appuyez sur la touche **CALL MENU** et maintenez-la enfoncée jusqu'à ce que "Setup Menu" s'affiche.
2. Tournez le bouton **CH** pour sélectionner "AIS/COMPASS SETUP".
3. Appuyez sur la touche **SELECT**, puis sélectionnez "DISPLAY RANGE" avec le bouton **CH**.
4. Appuyez sur la touche **SELECT**.
5. Tournez le bouton **CH** pour sélectionner le rayon désiré.

Remarque: Des sélections supérieures à la valeur réglée dans l'élément "ACTIVATION RANGE" ne seront pas affichées.

6. Appuyez sur la touche **ENT** pour enregistrer le réglage sélectionné.
7. Appuyez deux fois sur la touche **QUIT** pour revenir au fonctionnement de la radio.

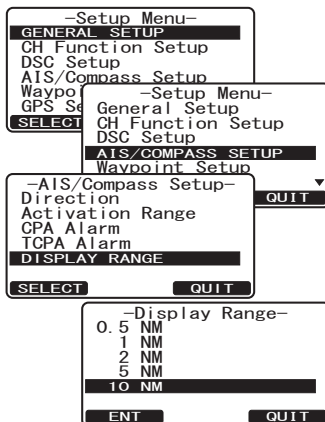

REMARQUE

Lorsque la page AIS est affichée, l'une des touches pour afficher la touche **RANGE**. Appuyez sur cette touche et tournez le bouton **CH** pour modifier immédiatement la portée.

13 POINTS DE CHEMINEMENT

Le **GX2200E** permet d'enregistrer jusqu'à 100 points de cheminement et de naviguer vers ces points avec l'écran du compas.

En outre, il est possible de naviguer vers des appels de détresse ASN avec position, ou vers une position reçue depuis une autre radio ASN utilisant l'interrogation ASN.

13.1 MARQUAGE D'UNE POSITION

Cette fonction permet à la radio de marquer la position actuelle du navire.

1. Appuyez sur la touche **CALL MENU** et maintenez-la enfoncée jusqu'à ce que "Setup Menu" s'affiche.
2. Tournez le bouton **CH** pour sélectionner "WAYPOINT SETUP".
3. Appuyez sur la touche **SELECT**, puis sélectionnez "WAYPOINT DIRECTORY" avec le bouton **CH**.
4. Appuyez sur la touche **SELECT**, puis sélectionnez "MARK POSITION" avec le bouton **CH**.
5. Appuyez sur la touche **SELECT**, puis entrez le nom du point de cheminement en tournant le bouton **CH** pour sélectionner la première lettre.
6. Appuyez sur la touche **ENT** pour enregistrer la première lettre et passer à la seconde lettre du nom.
7. Répétez les étapes 5 et 6 jusqu'à ce que le nom s'affiche. Appuyez sur la touche **ENT** pour omettre une lettre si nécessaire.
8. Appuyez deux fois sur la touche **ENT** et maintenez-la enfoncée pour enregistrer le point de cheminement dans la mémoire.
9. Appuyez trois fois sur la touche **QUIT** pour revenir au fonctionnement de la radio.

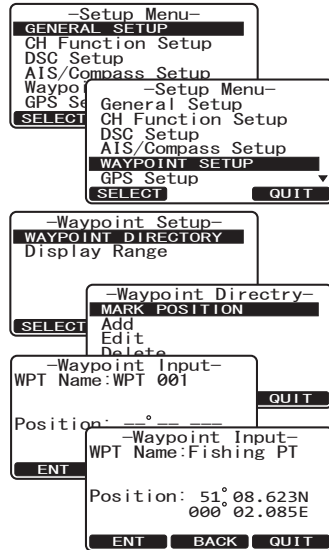

REMARQUE

L'une des touches (voir la section "9.10 TOUCHES DE FONCTION") peut être attribuée à **MARK** et afficher le menu ci-dessus lorsqu'elle est enfoncée.





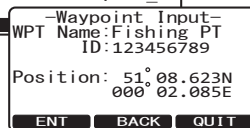
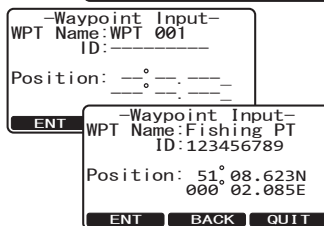
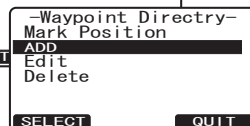
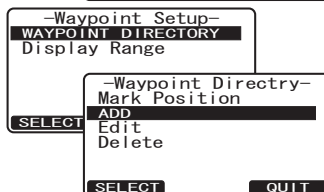
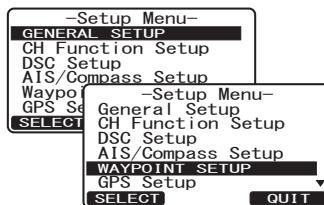

13.2 AJOUT D'UN POINT DE CHEMINEMENT

- Appuyez sur la touche **CALL** et maintenez-la enfoncée jusqu'à ce que "Setup Menu" s'affiche.
- Tournez le bouton **CH** pour sélectionner "WAYPOINT SETUP".
- Appuyez sur la touche **SELECT**, puis sélectionnez "WAYPOINT DIRECTORY" avec le bouton **CH**.
- Appuyez sur la touche **SELECT**, puis sélectionnez "ADD" avec le bouton **CH**.
- Appuyez sur la touche **SELECT**.
- Entrez le nom du point de cheminement en tournant le bouton **CH** pour sélectionner la première lettre.
- Appuyez sur la touche **ENT** pour enregistrer la première lettre et passer à la seconde lettre du nom.
- Répétez les étapes 6 et 7 jusqu'à ce que le nom s'affiche. Appuyez sur la touche **ENT** pour omettre une lettre si nécessaire.
- Appuyez sur la touche **ENT** et maintenez-la enfoncée, puis entrez les coordonnées de la position du point de cheminement en tournant le bouton **CH** pour sélectionner le premier chiffre de la latitude.
- Appuyez sur la touche **ENT** pour enregistrer le premier chiffre et pour passer au second chiffre de la position.
- Répétez les étapes 9 et 10 jusqu'à ce que la latitude soit affichée, en incluant N ou S dans le dernier chiffre.
- Appuyez sur la touche **ENT** pour sélectionner le premier chiffre de la longitude; il clignote.
- Tournez le bouton **CH** pour sélectionner le premier chiffre de la longitude.
- Appuyez sur la touche **ENT** pour enregistrer le premier chiffre et pour passer au second chiffre de la position.
- Répétez les étapes 13 et 14 jusqu'à ce que la longitude soit affichée, en incluant E ou W dans le dernier chiffre.
- Après avoir entré toutes les informations, appuyez sur la touche **ENT** et maintenez-la enfoncée pour enregistrer le point de cheminement dans la mémoire.
- Appuyez trois fois sur la touche **QUIT** pour revenir au fonctionnement de la radio.



13.3 MODIFICATION D'UN POINT DE CHEMINEMENT

Cette fonction permet de modifier un point de cheminement entré précédemment.

1. Appuyez sur la touche  et maintenez-la enfoncée jusqu'à ce que "Setup Menu" s'affiche.
2. Tournez le bouton **CH** pour sélectionner "WAYPOINT SETUP".
3. Appuyez sur la touche , puis sélectionnez "WAYPOINT DIRECTORY" avec le bouton **CH**.
4. Appuyez sur la touche , puis sélectionnez "EDIT" avec le bouton **CH**.
5. Appuyez sur la touche, puis tournez le bouton **CH** pour sélectionner le point de cheminement à modifier.
6. Appuyez sur la touche , pour afficher l'écran Entrée de points de cheminement.
7. Appuyez plusieurs fois sur la touche  jusqu'à ce que le chiffre ou la lettre à modifier soit sélectionné.
8. Tournez le bouton **CH** pour modifier la lettre ou le chiffre.
9. Répétez les étapes 7 et 8 jusqu'à ce que le point de cheminement soit actualisé.
10. Appuyez sur la touche  et maintenez-la enfoncée pour enregistrer le point de cheminement modifié dans la mémoire.
11. Appuyez trois fois sur la touche  pour revenir au fonctionnement de la radio.

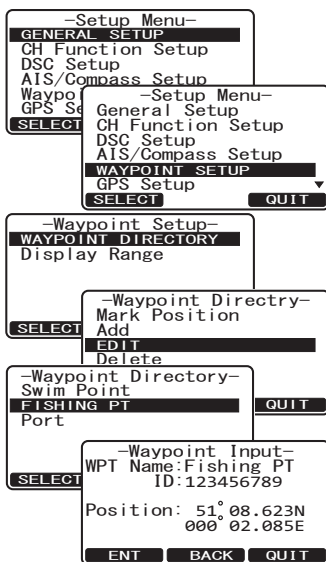

13.4 SUPPRESSION D'UN POINT DE CHEMINEMENT

1. Appuyez sur la touche **CALL MENU** et maintenez-la enfoncée jusqu'à ce que "Setup Menu" s'affiche.
2. Tournez le bouton **CH** pour sélectionner "WAYPOINT SETUP".
3. Appuyez sur la touche **SELECT**, puis sélectionnez "WAYPOINT DIRECTORY" avec le bouton **CH**.
4. Appuyez sur la touche **SELECT**, puis sélectionnez "DELETE" avec le bouton **CH**.
5. Appuyez sur la touche **SELECT**, puis tournez le bouton **CH** pour mettre en évidence le point de cheminement à supprimer.
6. Appuyez sur la touche **ENT** et maintenez-la enfoncée jusqu'à ce que la radio émette des bips et que le répertoire des points de cheminement disparaisse de l'écran.
7. Appuyez trois fois sur la touche **QUIT** pour revenir au fonctionnement de la radio.

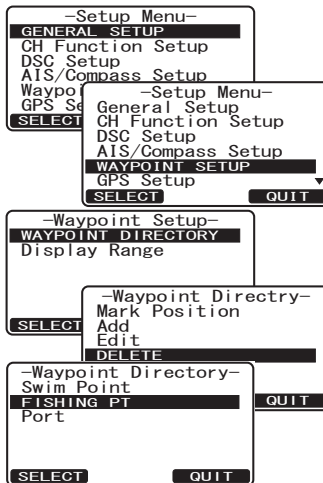

13.5 ENREGISTREMENT D'UN APPEL DE POSITION ASN COMME POINT DE CHEMINEMENT

Lorsqu'une position est reçue d'une autre radio ASN, le **GX2200E** permet d'enregistrer la position comme point de cheminement

Voir la section "**8.8.5 Enregistrement d'un signalement de position comme point de cheminement**" pour plus de détails.





13.6 NAVIGATION VERS UN POINT DE CHEMINEMENT ENREGISTRÉ

Le **GX2200E** permet de naviguer vers un point de cheminement enregistré en utilisant l'écran du compas.

Voir la section "**8.8.6 Navigation vers un point de cheminement enregistré**" pour plus de détails.

13.7 ARRÊT DE LA NAVIGATION VERS UN POINT DE CHEMINEMENT



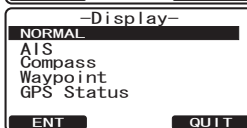
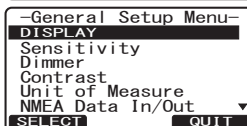
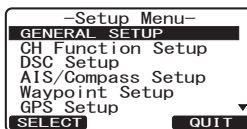

Pour arrêter la navigation vers un point de cheminement, la radio doit être réglée en mode normal selon la procédure suivante.

1. Appuyez sur la touche  et maintenez-la enfoncée jusqu'à ce que "Setup Menu" s'affiche.
2. Tournez le bouton **CH** pour sélectionner le menu "GENERAL SETUP" Menu.
3. Appuyez sur la touche , puis sélectionnez "DISPLAY" avec le bouton **CH**.
4. Appuyez sur la touche .
5. Tournez le bouton **CH** pour sélectionner "NORMAL".
6. Appuyez sur la touche  pour revenir au fonctionnement de la radio.



13.8 SÉLECTION DE LA PORTÉE DU POINT DE CHEMINEMENT

Cet article de menu permet de régler la portée sur l'afficheur. Le réglage par défaut est "Automatic".

1. Appuyez sur la touche  et maintenez-la enfoncée jusqu'à ce que "Setup Menu" s'affiche.
2. Tournez le bouton **CH** pour sélectionner "WAYPOINT SETUP".
3. Appuyez sur la touche , puis sélectionnez "DISPLAY RANGE" avec le bouton **CH**.
4. Appuyez sur la touche .
5. Tournez le bouton **CH** pour sélectionner la portée désirée. Les sélections disponibles sont "Automatic", "0.5NM", "1NM", "2NM", "5NM", "10NM", "15NM", "20NM", et "30NM".
6. Appuyez sur la touche  pour enregistrer le réglage sélectionné.
7. Appuyez deux fois sur la touche  pour revenir au fonctionnement de la radio.

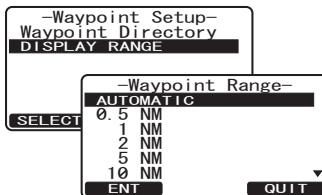
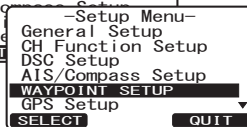
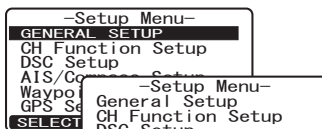

14 CONFIGURATION DU GPS

Le mode "Configuration du GPS" permet de personnaliser les paramètres du GPS interne du GX2200E

14.1 ALIMENTATION DE L'UNITÉ

Cette fonction permet d'allumer ou d'éteindre le GPS intérieur. Lorsqu'on utilise l'antenne GPS Standard Horizon en option (Q7000619A) ou que la radio est reliée à un traceur de cartes extérieur, réglez cette sélection sur "OFF". Le réglage par défaut est "ON".

1. Appuyez sur la touche **CALL MENU** et maintenez-la enfoncée jusqu'à ce que "Setup Menu" s'affiche.
2. Tournez le bouton **CH** pour sélectionner le menu "GPS SETUP" menu.
3. Appuyez sur la touche **SELECT**, puis sélectionnez "UNIT POWER" avec le bouton **CH**.
4. Appuyez sur la touche **SELECT**.
5. Tournez le bouton **CH** pour sélectionner "ON".
6. Appuyez sur la touche **ENT** pour enregistrer le nouveau réglage.
7. Appuyez deux fois sur la touche **QUIT** pour revenir au fonctionnement de la radio.

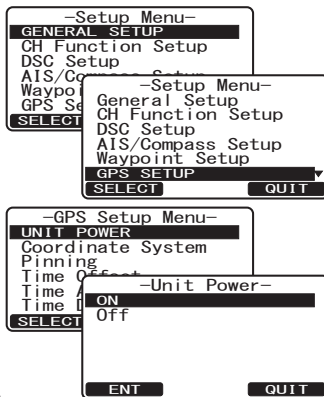

14.2 SYSTÈME DE COORDONNÉES



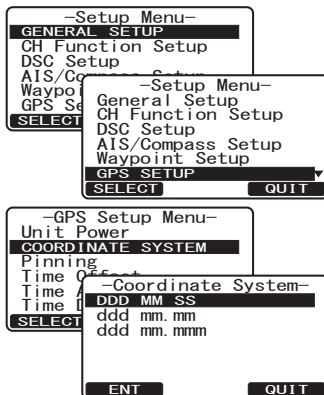

Cet article de menu permet de sélectionner le système de coordonnées à afficher sur l'écran du GX2200E. Le réglage par défaut est "ddd mm.mmm".

1. Appuyez sur la touche **CALL MENU** et maintenez-la enfoncée jusqu'à ce que "Setup Menu" s'affiche.
2. Tournez le bouton **CH** pour sélectionner le menu "GPS SETUP" menu.
3. Appuyez sur la touche **SELECT**, puis sélectionnez "COORDINATE SYSTEM" avec le bouton **CH**.
4. Appuyez sur la touche **SELECT**, puis tournez le bouton **CH** pour sélectionner le système de coordonnées désiré. Le système de coordonnées peut être sélectionné parmi "ddd mm ss", "ddd mm.mm", et "ddd mm.mmm".
5. Appuyez sur la touche **ENT** pour enregistrer le nouveau réglage.
6. Appuyez deux fois sur la touche **QUIT** pour revenir au fonctionnement de la radio.



14.3 ANCRAGE

Cette fonction permet d'activer ou de désactiver les mises à jour de position lorsque le navire n'est pas en route. Le réglage par défaut est "ON".

1. Appuyez sur la touche  et maintenez-la enfoncée jusqu'à ce que "Setup Menu" s'affiche.
2. Tournez le bouton **CH** pour sélectionner le menu "GPS SETUP" menu.
3. Appuyez sur la touche , puis sélectionnez "PINNING" avec le bouton **CH**.
4. Appuyez sur la touche .
5. Tournez le bouton **CH** pour sélectionner "ON" ou "OFF".
On: Lorsque l'ancrage est activé, le **GX2200E** ne met pas à jour sa position sauf si le navire se déplace sur plus de 3 m.
Off: Lorsque le navire est en route ou arrêté, le **GX2200E** met à jour sa position en permanence (sauf lorsqu'il transmet). Cela améliore la précision du relevé de position.
6. Appuyez sur la touche  pour enregistrer le nouveau réglage.
7. Appuyez deux fois sur la touche  pour revenir au fonctionnement de la radio.

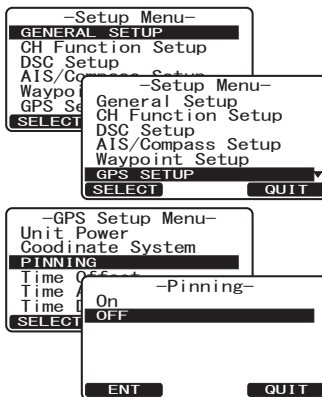

14.4 DÉCALAGE HORAIRE

Règle le décalage horaire local entre l'heure UTC (Temps universel coordonné) et l'heure locale affichée sur l'écran. Le décalage est ajouté ou soustrait de l'heure reçue depuis le GPS ou du traceur de cartes. L'heure n'est affichée que lorsqu'un GPS ou un traceur de cartes est raccordé. Voir la section "5.7 MODIFICATION DE L'HEURE GPS" pour plus de détails.

14.5 FUSEAU HORAIRE

Cette fonction de menu permet à la radio d'indiquer l'heure UTC ou l'heure locale avec le décalage.

Voir la section "5.8 MODIFICATION DU FUSEAU HORAIRE" pour plus de détails.

14.6 AFFICHAGE DE L'HEURE

Cette fonction de menu permet de configurer la radio pour indiquer l'heure au format 12-heures ou 24-heures.

Voir la section "5.9 MODIFICATION DU FORMAT HORAIRE" pour plus de détails.

14.7 MAGNÉTIQUE

Cette sélection permet de personnaliser l'indication du COG (route sur le fond) du GPS sur l'écran normal et l'écran du compas et BRG sur les écrans de point de cheminement et AIS.

Voir la section "**5.10 MODIFICATION DU COG A VRAI OU MAGNÉTIQUE**" pour plus de détails.

REMARQUE

Le réglage sur "Magnétique" n'est efficace que lorsque les phrases RMC avec des données magnétiques sont entrées depuis des périphériques extérieurs tels qu'un récepteur GPS. Il est inefficace lorsque le GPS interne du **GX2200E** est utilisé.

14.8 ENTRÉE DE POSITION

Cette sélection permet d'entrer manuellement la latitude et la longitude de votre navire pour qu'un appel de détresse ASN ou un appel de signalement de position contienne des informations sur la position. Cette fonction peut être utile lorsque le **GX2200E** se trouve dans une zone où la réception GPS est limitée. Voir la section "**8.9 ENTRÉE MANUELLE DE POSITION GPS (LAT/LON)**" pour le réglage.

14.9 PRIORITÉ DE DONNÉES DE POSITION

Cette sélection permet au **GX2200E** de:

- a. utiliser le GPS interne pour calculer et afficher des informations de position (réglage par défaut)
- b. utiliser la sortie NMEA de l'antenne GPS Standard Horizon (Q7000619A) pour entrer des informations de position dans le **GX2200E** lorsque la réception GPS est limitée, comme en cas de montage encastré du **GX2200E**. Voir la page 18 pour les raccordements. Cette fonction est utile lorsque le **GX2200E** se trouve dans une zone où la réception GPS est limitée.

REMARQUE

Si vous utilisez une antenne GPS externe ou un traceur de cartes pour entrer les données de position, éteignez le récepteur GPS, voir la section "**14.1 ALIMENTATION DE L'UNITÉ**".

1. Appuyez sur la touche **CALL MENU** et maintenez-la enfoncée jusqu'à ce que "Setup Menu" s'affiche.
2. Tournez le bouton **CH** pour sélectionner le menu "GPS SETUP" menu.
3. Appuyez sur la touche **SELECT**, puis tournez le bouton **CH** pour sélectionner "POS DATA PRIORITY".
4. Appuyez sur la touche **SELECT**.
5. Tournez le bouton **CH** pour sélectionner la source de données de position désirée.
6. Appuyez sur la touche **ENT** pour enregistrer le nouveau réglage .
7. Appuyez deux fois sur la touche **QUIT** pour revenir au fonctionnement de la radio.

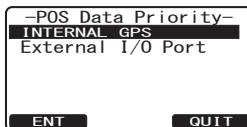
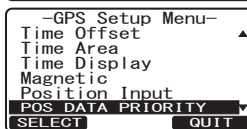
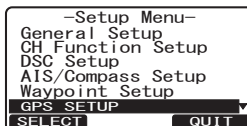

14.10 SBAS (Système de renforcement satellitaire)

Cette sélection active ou désactive les systèmes de renforcement satellitaire tels que WAAS, EGNOS et MSAS, dans la mesure où certaines zones (l'Australie par exemple) peuvent avoir des problèmes de réception GPS lorsque le SBAS est activé. Le réglage par défaut est "ON".

1. Appuyez sur la touche **CALL MENU** et maintenez-la enfoncée jusqu'à ce que "Setup Menu" s'affiche.
2. Tournez le bouton **CH** pour sélectionner le menu "GPS SETUP" menu.
3. Appuyez sur la touche **SELECT**, puis tournez le bouton **CH** pour sélectionner "SBAS".
4. Appuyez sur la touche **SELECT**.
5. Tournez le bouton **CH** pour sélectionner "ON" ou "OFF".
6. Appuyez sur la touche **ENT** pour enregistrer le nouveau réglage.
7. Appuyez deux fois sur la touche **QUIT** pour revenir au fonctionnement de la radio.

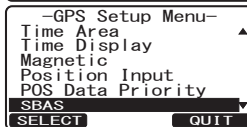
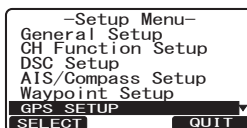

14.11 SORTIE NMEA

Cette sélection permet de configurer les phrases de sortie NMEA du **GX2200E**.

Par défaut, toutes les phrases NMEA sont désactivées.

1. Appuyez sur la touche **CALL MENU** et maintenez-la enfoncée jusqu'à ce que "Setup Menu" s'affiche.
2. Tournez le bouton **CH** pour sélectionner le menu "GPS SETUP" menu.
3. Appuyez sur la touche **SELECT**, puis sélectionnez "NMEA OUTPUT" avec le bouton **CH**.
4. Appuyez sur la touche **SELECT**.
5. Tournez le bouton **CH** pour sélectionner le type de phrase désiré, puis la touche **ENT**.
6. Tournez le bouton **CH** pour sélectionner "ON" ou "OFF".
7. Appuyez sur la touche **ENT** pour enregistrer le nouveau réglage.
8. Répétez les étapes de 5 à 7 pour configurer les autres phrases.
9. Appuyez deux fois sur la touche **QUIT** pour revenir au fonctionnement de la radio.

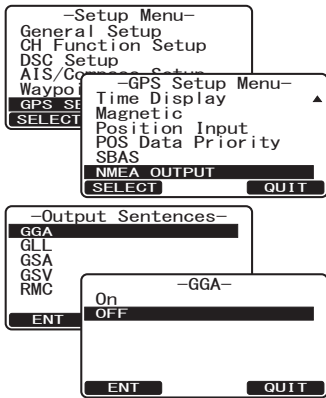

15 CONFIGURATION ATIS

Le **GX2200E** supporte le système ATIS (système d'identification automatique de l'émetteur) utilisé sur les cours d'eau intérieurs en Europe. Lorsqu'il est activé, le mode ATIS transmet un code ATIS unique chaque fois que le bouton **PTT** du micro est relâché à la fin de la transmission. Les utilisateurs doivent s'adresser aux autorités maritimes de leur pays pour connaître les procédures d'obtention d'un code ATIS.

15.1 GROUPE CH ATIS

Le **GX2200E** permet d'activer ou de désactiver la fonction ATIS pour chaque groupe de canaux.

1. Appuyez sur la touche **CALL MENU** et maintenez-la enfoncée jusqu'à ce que "Setup Menu" s'affiche.
2. Tournez le bouton **CH** pour sélectionner "ATIS SETUP".
3. Appuyez sur la touche **SELECT**, puis sélectionnez "GROUP" avec le bouton **CH**.
4. Appuyez sur la touche **SELECT**.
5. Tournez le bouton **CH** pour sélectionner le groupe de canaux dont vous souhaitez modifier le réglage, puis appuyez sur la **ENT** touche
6. Tournez le bouton **CH** pour sélectionner "On" ou "Off".
7. Appuyez sur la touche **ENT** pour enregistrer le réglage sélectionné.
8. Appuyez deux fois sur la touche **QUIT** pour revenir au fonctionnement de la radio.

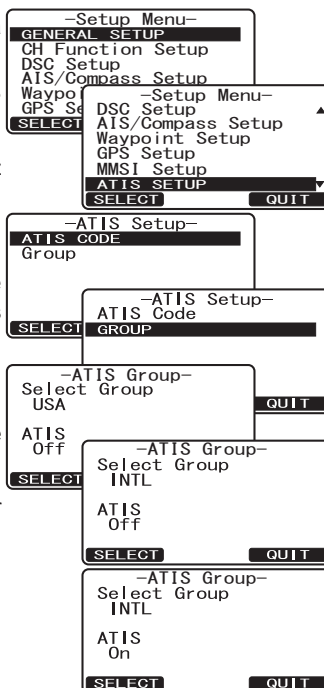

REMARQUE

- Les fonctions "Balayage" et "Double veille" ne sont pas disponibles sur le groupe de canaux lorsque la fonction ATIS est activée.
- La puissance de sortie TX est réglée automatiquement sur "1W" sur les canaux groupe de canaux suivants lorsque la fonction ATIS est activée.
CH 06, 08, 10, 11, 12, 13, 14, 15, 17, 71, 72, 74, 75, 76, et 77

15.2 PROGRAMMATION DES CODES ATIS

1. Appuyez sur la touche **CALL MENU** et maintenez-la enfoncée jusqu'à ce que "Setup Menu" s'affiche.
2. Tournez le bouton **CH** pour sélectionner "ATIS SETUP".
3. Appuyez sur la touche **SELECT**, puis sélectionnez "ATIS CODE" avec le bouton **CH**.
4. Appuyez sur la touche **SELECT**.
5. Tournez le bouton **CH** pour sélectionner le premier chiffre de votre code ATIS, puis appuyez sur la touche **ENT** pour passer au chiffre suivant. Si vous faites une erreur en entrant le nom, appuyez plusieurs fois sur la touche **BACK** jusqu'à ce que le caractère erroné soit sélectionné, puis tournez le bouton **CH** pour corriger l'entrée.
6. Répétez l'étape 5 pour régler le numéro ATIS (dix chiffres).
7. Après avoir programmé le numéro ATIS, appuyez sur la touche **ENT** et maintenez-la enfoncée. La radio vous demandera d'entrer à nouveau le numéro ATIS. Effectuez les étapes de 5 à 6 ci-dessus, puis appuyez sur la touche de fonction **ENT** et maintenez-la enfoncée.
6. Appuyez sur la touche **OK** et maintenez-la enfoncée pour enregistrer le numéro ATIS dans la mémoire.
7. Appuyez deux fois sur la touche **QUIT** pour revenir au fonctionnement de la radio.

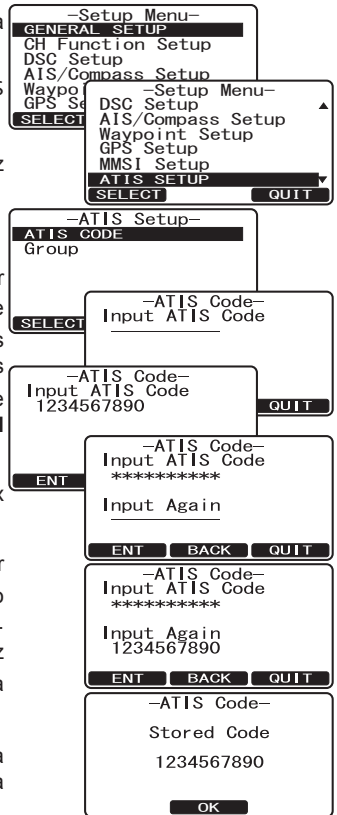



16 FONCTIONNEMENT DU MICRO DISTANT CMP30 (RAM3)



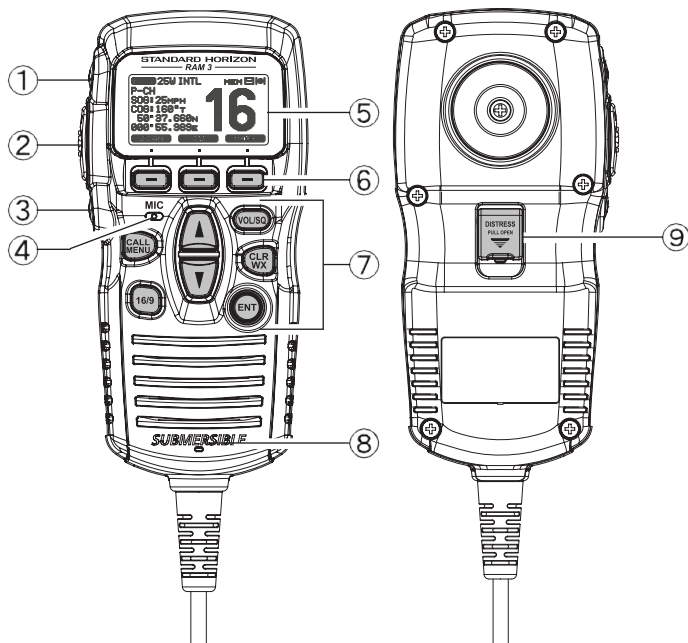





Lorsqu'un micro distant est relié au **GX2200E**, toutes les fonctions VHF, ASN, menus de configuration, AIS, point de cheminement, compas et modes PA/Fog peuvent être actionnées à distance. Le fonctionnement du **CMP30** est le même que celui du **GX2200E** à l'exception du réglage du volume audio du récepteur et du réglage du niveau de squelch. Le fonctionnement identique permet de faciliter l'utilisation de la radio et du micro **CMP30**. Pour le fonctionnement spécifique du micro **CMP30**, voir les sections du manuel de la radio. Le **CMP30** est fourni avec un câble d'acheminement de 7 m qui peut être étendu à 21 m avec le modèle **CT-100** à trois rallonges de 7 m. La fonction d'interphone peut être utilisée entre le **CMP30** et le **GX2200E**. Des fils de haut-parleur sont également prévus au niveau du montage sur panneau du câble d'acheminement, pour brancher des haut-parleurs extérieurs dans les milieux bruyants.

16.1 COMMANDES DE MICRO DISTANT



① Touche 

Alterne entre haute et faible puissance. Lorsqu'on appuie sur la touche  pendant que l'émetteur-récepteur est sur CH13 ou CH67, l'alimentation passe provisoirement de Faible à Haut jusqu'à ce que le bouton **PTT** soit relâché. La touche  ne fonctionne pas sur les canaux d'émission interdite et de faible puissance seulement.



- ② Bouton **PTT** (Push-To-Talk)
Appuyez sur ce bouton pour activer l'émetteur.
- ③ Touche (Alimentation) 
Appuyez sur cette touche et maintenez-la enfoncée pour allumer ou éteindre l'émetteur-récepteur et le micro distant.
- ④ Micro
Le micro intérieur supprimeur de bruits Clear Voice se trouve ici.
Pendant la transmission, placez votre bouche à 1,2 ~ 2,5 cm environ du petit orifice du micro. Parlez lentement et distinctement dans le micro.
- ⑤ Affichage
Afficheur matriciel de 134 par 64 pixels
- ⑥ Touches de fonction
Ces trois touches programmables peuvent être personnalisées dans le mode de menu de configuration. En appuyant brièvement sur l'une des ces touches, ses fonctions s'affichent au bas de l'écran. Pour tout détail, consultez la section "16.2 ATTRIBUTION DES TOUCHES DE FONCTION".
- ⑦ Clavier
-  Touche
Appuyez sur cette touche pour accéder au menu ASN.
Appuyez sur cette touche et maintenez-la enfoncée pour accéder au menu de configuration.
-  Touche
Première pression: sélectionne immédiatement le canal 16.
Deuxième pression: rappelle le dernier canal sélectionné
Pression et maintien: sélectionne le canal 9.
-  /  Touches (HAUT/BAS)
Ces touches permettent de sélectionner les canaux, de régler le volume et le niveau du squelch et de choisir les appels ASN, la configuration ASN et la fonction de configuration générale.
-  Touche (réglage du volume/ réglage du squelch).
Première pression: mode de réglage du volume
Deuxième pression: mode de réglage du squelch
Troisième pression: quitte le mode de réglage
En mode volume ou squelch, appuyez sur la touche  ou  pour régler le niveau.



Touche

Appuyez pour EFFACER une fonction ou une sélection de menu.

Utilisation secondaire

Maintenez la touche  enfoncée tout en appuyant sur la touche  pour passer du mode International au mode USA ou Canada.



Touche

Cette touche fonctionne comme la touche Entrée

8 Haut-parleur

Le haut-parleur intérieur se trouve ici.

9  Touche

Cette touche permet d'envoyer un appel de détresse ASN. Voir la section "8. APPEL SÉLECTIF NUMÉRIQUE (ASN)".

16.2 ATTRIBUTION DES TOUCHES DE FONCTION

Cet article de menu permet la sélection du nombre de touches de fonction, la sélection des touches de fonction, et la durée d'affichage de l'icône de la touche après la pression d'une touche de fonction. Les touches peuvent être configurées pour contrôler les fonctions suivantes:

AFFICHAGE	FONCTION
INTENSITÉ LUMINEUSE	Sélectionne le menu d'intensité lumineuse de l'écran et du rétroéclairage des touches.
BALAYAGE	Active et désactive le balayage.
DW	Active et désactive le balayage double veille.
IC	Active l'interphone entre la radio et le micro RAM3.
PA/FOG	Active la fonction de corne de brume PA /Fog.
CPS: COMPASS	Affiche l'écran "Compas"
WPT	Affiche l'écran de navigation "Point de cheminement".
AIS	Affiche l'écran "AIS"
AIS AL	Alterne entre l'alarme AIS active et inactive.
PRESET	Programme ou supprime le canal de mémoire pré-réglé. Voir la section 8.10 pour le fonctionnement.
MARK	Marque la position actuelle d'un "Point de cheminement".
PSET 0 - PSET 9	Rappelle immédiatement le canal de mémoire pré-réglé. Voir la section 8.10 pour le fonctionnement.

- Appuyez sur la touche **CALL MENU** et maintenez-la enfoncée jusqu'à ce que "Setup Menu" s'affiche, puis sélectionnez "GENERAL SETUP" avec la touche **▲** ou **▼**.
- Appuyez sur la touche **SELECT**, puis appuyez sur la touche **▼** pour sélectionner "SOFT KEY".
- Appuyez sur la touche **SELECT**, puis appuyez sur la touche **▼** pour sélectionner "NUMBER OF SOFT KEYS".
- Appuyez sur la touche **SELECT**, puis appuyez sur la touche **▲** ou **▼** pour sélectionner le nombre de touches de fonction (de 3 à 10).
- Appuyez sur la touche **ENT**, puis appuyez sur la touche **▼** pour sélectionner "KEY ASSIGNMENT" (pour modifier l'utilisation des touches sélectionnées). Appuyez ensuite sur la touche **SELECT**.
- Appuyez sur la touche **▲** ou **▼** pour sélectionner la touche ("KEY1", "KEY2", "KEY3" etc.), et appuyez sur la touche **SELECT**. Appuyez ensuite sur la touche **▲** ou **▼** pour sélectionner la nouvelle fonction à attribuer, puis appuyez sur la touche **ENT**. Les fonctions disponibles sont indiquées page suivante. Répétez l'étape 6 pour programmer les autres touches de fonction.
- Appuyez sur la touche **QUIT**, puis appuyez sur la touche **▲** ou **▼** pour sélectionner "KEY TIMER" (sélectionne la durée pendant laquelle l'icône de la touche sera affichée à l'écran après la pression d'une touche, la durée par défaut est 5 secondes). Appuyez ensuite sur la touche **SELECT**.
- Appuyez sur la touche **▲** ou **▼** pour sélectionner l'heure.
- Appuyez sur la touche **ENT** pour enregistrer le réglage sélectionné.
- Appuyez trois fois sur la touche **QUIT** pour revenir au fonctionnement de la radio.

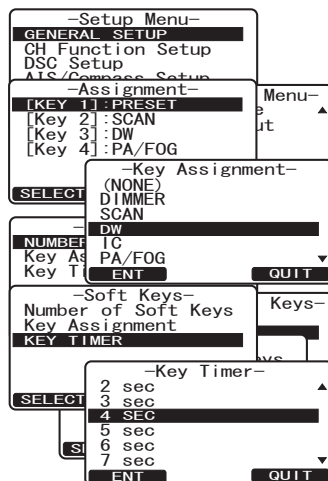

17 ENTRETIEN

La qualité intrinsèque des composants à semi-conducteurs utilisés dans cet émetteur-récepteur garantit de nombreuses années d'utilisation continue. Les précautions suivantes éviteront d'endommager l'émetteur-récepteur.

- Ne codez pas le micro sauf si une antenne ou une charge fictive adéquate est reliée à l'émetteur-récepteur.
- Vérifiez que la tension d'alimentation de l'émetteur-récepteur ne dépasse pas 16 Vcc et ne descend pas au-dessous de 11 Vcc.
- Utilisez exclusivement des accessoires et des pièces de rechange homologués par STANDARD HORIZON.

Dans le cas peu probable de problèmes graves, veuillez contacter votre revendeur ou votre service réparation.

17.1 PIÈCES DE RECHANGE

Il peut arriver qu'un propriétaire ait besoin d'un support de montage ou d'un bouton de rechange. Ces pièces peuvent être commandées auprès de votre revendeur.

Les pièces les plus demandées, et leurs n° de référence sont indiqués ci-dessous.

- **Cordon d'alimentation:** T9025406
- **Bouton VOL et SQL :** RA116800B (blanc), RA116810A (noir)
- **Bouton CH :** RA116780A (blanc), RA1167900 (noir)
- **Support de montage:** RA078410C (blanc), RA078400B (noir)
- **Bouton de support de montage:** RA0978500 (blanc), RA0978600 (noir)
- **Support de micro:** RA0436000 (blanc), RA0458800 (noir)
- **Ensemble de câble d'acheminement de micro RAM3 :** S8101512
- **Couvercle anti-poussière:** RA128810A (blanc seulement)

17.2 SERVICE D'USINE

Dans le cas peu probable où la radio ne fonctionne pas ou ait besoin d'être réparée, veuillez contacter votre revendeur.

Un numéro d'autorisation de renvoi "RA" n'est pas nécessaire pour envoyer un produit pour la réparation. Incluez un courte description du problème ainsi que votre nom, adresse, numéro de téléphone et preuve d'achat.

17.3 TABLEAU DE DÉPANNAGE

SYMPTÔME	CAUSE PROBABLE	REMÈDE
L'émetteur-récepteur ne s'allume pas.	Aucune tension CC vers l'émetteur-récepteur, ou fusible sauté.	a. Vérifiez les raccordements de la batterie 12Vcc et le fusible. b. Appuyez sur la touche PWR/VOL et maintenez-la enfoncée pour allumer la radio.
L'émetteur-récepteur fait sauter le fusible lorsqu'il est raccordé à l'alimentation.	Fils d'alimentation inversés.	Vérifiez que le câble d'alimentation a une tension continue, ou remplacez le fusible (6A). Vérifiez que le fil rouge est raccordé à la borne positive (+) de la batterie et que le fil noir est raccordé à la borne négative (-) de la batterie. Si le fusible saute toujours, contactez votre revendeur.
Bruit d'éclatement ou de sifflement en provenance du haut-parleur pendant que le moteur tourne.	Bruit du moteur.	Réacheminez les câbles d'alimentation CC en les éloignant du moteur. Ajoutez un supprimeur de bruit sur le câble d'alimentation. Utilisez des fils de bougie résistifs et/ou ajoutez un filtre de sifflement d'alternateur.
Aucun son n'est émis par le haut-parleur intérieur ou extérieur.	Câble d'accessoires.	Vérifiez les raccordements du câble d'accessoire. Câbles de haut-parleur extérieur (BLANC/BLINDAGE) court-circuités ensemble.
Le son n'est pas émis par le haut-parleur PA.	Câble d'accessoires.	Vérifiez les raccordements du câble d'accessoire. Câble de haut-parleur PA (ROUGE/BLINDAGE) court-circuité.
La station réceptrice signale une puissance de transmission faible, même lorsque l'émetteur-récepteur est réglé sur la puissance haute.	Antenne.	Faites contrôler l'antenne ou testez l'émetteur-récepteur avec une autre antenne. Si le problème persiste, contactez votre revendeur pour la réparation.
Le message "HI BATTERY" ou "LO BATTERY" s'affiche lorsque l'alimentation est activée.	La tension d'alimentation est trop haute ou trop basse.	Vérifiez que la tension d'alimentation est comprise entre 11 volts et 16,5 volts c.c.
Votre position n'est pas affichée.	Câble d'accessoires.	Vérifiez le raccordement du câble d'accessoires. Certains GPS utilisent la masse de la batterie pour le raccordement NMEA.
	Réglage du traceur de cartes GPS.	Vérifiez le format du signal de sortie du récepteur de navigation GPS. Cette radio nécessite le format NMEA0183 avec phrase GLL, RMB ou RMC comme signal d' sortie. Si le GPS a un réglage de débit en baud, veillez à sélectionner 4800 et AUCUNE parité.

18 ATTRIBUTION DES CANAUX

CH	TX (MHz)	RX (MHz)	SIMPLEX/DUPLEX	ALIMENTATION FAIBLE	UTILISATION DES CANAUX
01	156.050	160.650	DUPLEX	-	TÉLÉPHONE
02	156.100	160.700	DUPLEX	-	TÉLÉPHONE
03	156.150	160.750	DUPLEX	-	TÉLÉPHONE
04	156.200	160.800	DUPLEX	-	INTL
05	156.250	160.850	DUPLEX	-	INTL
06	156.300	156.300	SIMPLEX	-	SECURITE
07	156.350	160.950	DUPLEX	-	INTL
08	156.400	156.400	SIMPLEX	-	COMMERCIAL
09	156.450	156.450	SIMPLEX	-	APPEL
10	156.500	156.500	SIMPLEX	-	COMMERCIAL
11	156.550	156.550	SIMPLEX	-	STM
12	156.600	156.600	SIMPLEX	-	STM
13	156.650	156.650	SIMPLEX	-	PONT/PONT
14	156.700	156.700	SIMPLEX	-	STM
15	156.750	156.750	SIMPLEX	BAS	COMMERCIAL
16	156.800	156.800	SIMPLEX	-	DÉTRESSE
17	156.850	156.850	SIMPLEX	BAS	SAR
18	156.900	161.500	DUPLEX	-	INTL
19	156.950	161.550	DUPLEX	-	INTL
20	157.000	161.600	DUPLEX	-	OPER PORTUAIRE
21	157.050	161.650	DUPLEX	-	INTL
22	157.100	161.700	DUPLEX	-	INTL
23	157.150	161.750	DUPLEX	-	INTL
24	157.200	161.800	DUPLEX	-	TÉLÉPHONE
25	157.250	161.850	DUPLEX	-	TÉLÉPHONE
26	157.300	161.900	DUPLEX	-	TÉLÉPHONE
27	157.350	161.950	DUPLEX	-	TÉLÉPHONE
28	157.400	162.000	DUPLEX	-	TÉLÉPHONE
60	156.025	160.625	DUPLEX	-	TÉLÉPHONE
61	156.075	160.675	DUPLEX	-	INTL
62	156.125	160.725	DUPLEX	-	INTL
63	156.175	160.775	DUPLEX	-	INTL
64	156.225	160.825	DUPLEX	-	TÉLÉPHONE
65	156.275	160.875	DUPLEX	-	INTL
66	156.325	160.925	DUPLEX	-	INTL
67	156.375	156.375	SIMPLEX	-	PONT/PONT
68	156.425	156.425	SIMPLEX	-	NAVIRE-NAVIRE
69	156.475	156.475	SIMPLEX	-	PLAISANCE
70	-	156.525	SIMPLEX	-	DSC (ASN)
71	156.575	156.575	SIMPLEX	-	PLAISANCE
72	156.625	156.625	SIMPLEX	-	NAVIRE-NAVIRE
73	156.675	156.675	SIMPLEX	-	OPER PORTUAIRE
74	156.725	156.725	SIMPLEX	-	OPER PORTUAIRE
75	156.775	156.775	SIMPLEX	BAS	OPER PORTUAIRE

CH	TX (MHz)	RX (MHz)	SIMPLEX/DUPLEX	ALIMENTATION FAIBLE	UTILISATION DES CANAUX
76	156.825	156.825	SIMPLEX	BAS	OPER PORTUAIRE
77	156.875	156.875	SIMPLEX	–	OPER PORTUAIRE
78	156.925	161.525	DUPLEX	–	INTL
79	156.975	161.575	DUPLEX	–	INTL
80	157.025	161.625	DUPLEX	–	INTL
81	157.075	161.675	DUPLEX	–	INTL
82	157.125	161.725	DUPLEX	–	INTL
83	157.175	161.775	DUPLEX	–	INTL
84	157.225	161.825	DUPLEX	–	TÉLÉPHONE
85	157.275	161.875	DUPLEX	–	TÉLÉPHONE
86	157.325	161.925	DUPLEX	–	TÉLÉPHONE
87	157.375	157.375	SIMPLEX	–	OPER PORTUAIRE
88	157.425	157.425	SIMPLEX	–	OPER PORTUAIRE
M1	157.850	157.850	SIMPLEX	–	–
M2	161.425	161.425	SIMPLEX	–	–

REMARQUE 1: Les canaux M1 et M2 sont attribués à la version britannique uniquement.

2: L'attribution des canaux est différente en fonction de la version de l'émetteur- récepteur.

19 GARANTIE

REMARQUES

Pour bénéficier du service de garantie en Europe, pour des produits d'origine européenne, l'acheteur doit renvoyer le produit en port et assurance payés au concessionnaire ou au centre de service autorisé en Europe. Les coordonnées relatives à la garantie en Europe sont disponibles auprès du concessionnaire de votre pays ou à l'adresse www.standarhorizon.co.uk, qui fournit des informations sur les conditions de garantie et les coordonnées de contact pour l'Europe.

GARANTIE LIMITÉE STANDARD HORIZON

STANDARD HORIZON (la division maritime de Yaesu Musen Co. Ltd) garantit, à l'acheteur initial uniquement, chaque produit de marine neuf ("produit") fabriqué et/ou fourni par STANDARD HORIZON, contre tout vice de matière et de fabrication pendant l'utilisation normale et le service, pendant une période de 3 ans à compter de la date d'achat.

En cas de défaut, de mauvais fonctionnement ou de panne du produit pendant la période de garantie, la responsabilité de STANDARD HORIZON pour toute violation du contrat ou violation de garanties explicites ou implicites en relation avec la vente de produits, sera limitée à la réparation ou au remplacement, à sa discrétion, du produit ou de pièces du produit qui, après examen de la part de STANDARD HORIZON, apparaissent défectueux ou non conformes aux spécifications d'usine. STANDARD HORIZON peut, à sa discrétion, réparer ou remplacer des pièces ou sous-ensembles par des pièces et sous-ensembles neufs ou remis à neuf.

STANDARD HORIZON ne garantit pas l'installation, la maintenance ou l'entretien des produits. Dans tous les cas, la responsabilité de STANDARD HORIZON en cas de dommages ne doit pas dépasser le prix d'achat du produit défectueux.

STANDARD HORIZON s'acquittera de tous les frais de main d'oeuvre et de pièces de rechange en cas de réparation sous garantie, sauf en cas d'abus de la part de l'acheteur ou de toute autre exception admissible. L'acheteur devra s'acquitter des frais de transport encourus pour le renvoi du produit à STANDARD HORIZON pour l'entretien.

Cette garantie limitée ne s'étend pas aux produits qui ont fait l'objet d'abus, de négligence, d'accident, de câblage incorrect de la part de quiconque autre que STANDARD HORIZON, d'installation incorrecte, ou qui ont été utilisés en violation des instructions fournies par STANDARD HORIZON; cette garantie ne s'étend pas non plus aux produits sur lesquels le numéro de série a été éliminé, effacé ou modifié. STANDARD HORIZON ne pourra être tenu responsable pour les équipements auxiliaires non fournis par STANDARD HORIZON, reliés ou utilisés en relation avec les produits, ou pour le fonctionnement du produit avec des équipements auxiliaires, et tous ces équipements sont expressément exclus de la présente garantie.

STANDARD HORIZON décline toute responsabilité concernant la portée, la couverture ou le fonctionnement du produit et des équipements auxiliaires en général, dans le cadre de la présente garantie.

STANDARD HORIZON se réserve le droit d'apporter des modifications ou des améliorations aux produits, pendant la production ultérieure, sans avoir l'obligation d'installer ces modifications ou améliorations sur des produits fabriqués antérieurement. Les garanties implicites imposées par la loi sur la vente de ce produit sont expressément LIMITÉES, dans la durée, à la période indiquée plus haut. En aucune circonstance STANDARD HORIZON ne sera responsable en cas de dommages indirects résultant de l'utilisation et du fonctionnement de ce produit, ou de la violation de la présente GARANTIE LIMITÉE, de garanties implicites ou de contrats avec STANDARD HORIZON. CONCERNANT LA VENTE DE SES PRODUITS, STANDARD HORIZON NE FOURNIT AUCUNE GARANTIE, EXPLICITE OU IMPLICITE, QUANT A LA QUALITÉ MARCHANDE OU L'APTITUDE A UN USAGE PARTICULIER OU AUTRE, SAUF DISPOSITION EXPRESSEMENT ETABLIE DANS CE DOCUMENT.

Certains pays européens et certains états américains n'autorisent pas l'exclusion ou la limitation de dommages indirects ou consécutifs, ou la limitation de la durée de la garantie implicite, par conséquent il est possible que les limitations ou les exclusions ci-dessus ne s'appliquent pas. Cette garantie accorde des droits spécifiques; il peut exister d'autres droits qui peuvent varier d'un pays européen à l'autre ou d'un état américain à l'autre.

20 PROCÉDURES DE RÉINITIALISATION

20.1 EFFACEMENT DE LA MÉMOIRE

Pour effacer la mémoire Balayage et la mémoire Préréglée:

1. Eteignez la radio.
2. Appuyez sur les trois touches en même temps et maintenez-les enfoncées tout en allumant la radio.

20.2 RÉINITIALISATION DU MICROPROCESSEUR

Pour effacer toutes les mémoires et autres réglages par défaut d'usine (sauf le groupe de canaux, le numéro MMSI et les informations sur le répertoire ASN):

1. Eteignez la radio.
2. Appuyez sur les touches , , et  maintenez-les enfoncées tout en allumant la radio.

21 SPÉCIFICATIONS

Sauf indication contraire, les spécifications fonctionnelles sont nominales et sont sujettes à modification sans préavis.

21.1 GÉNÉRALITÉS

Canaux	Tous les canaux internationaux, américains et canadiens
Tension d'entrée normale	13,8 V c.c.
Plage de tension de fonctionnement	12,0 V c.c. +30% / -10% (10,8 - 15,6 V c.c.)
Consommation de courant	
Attente	0,55 A
Récepteur (à sortie AF maximum)	0,9 A
Émetteur	5,0 A (Haut) 1,0 A (bas)
Journal d'appels transmis ASN	24
Journal d'appels de détresse ASN	27
Journal d'appels reçus ASN	64
Répertoire d'appels individuels	80
Répertoire d'appels de groupe	32
Répertoire de points de cheminement	100
Type d'afficheur	70 x 34 mm Afficheur matriciel (132 x 64 pixels)
Dimensions (LxHxP)	180 x 80 x 160 mm
Dimensions encastré (LxHxP)	161 x 65 x 150 mm
Poids	1,45 kg

21.2 EMETTEUR

Plage de fréquence	156.025 MHz à 157.425 MHz
Puissance de sortie RF	25 W (Hi), 1 W (Lo)
Rayonnement non essentiel par conduction	inférieur à -80 dBc (Hi), -66 dBc (Lo)
Réponse audio	dans +1/-3dB de 6 dB/Octave Caractéristique de pré-accentuation de 300 à 3000 Hz
Distorsion audio	inférieure à 5%
Modulation	16K0G3E (pour voix), 16K0G2B (pour ASN)
Stabilité de fréquence	±0,0003 % (- 15°C à +15°C)
Ronflement et bruit FM	50 dB

21.3 RÉCEPTEUR (pour voix et ASN)

Plage de fréquence	156.050 MHz à 162.000 MHz
Sensibilité	
20 dB silencieux	0.35 μ V
12 dB SINAD	0.30 μ V
Sensibilité de squelch (seuil)	0.13 μ V
Largeur de bande d'acceptation de modulation	\pm 7.5 kHz
Sélectivité (type)	
Affaiblissement sur fréquence conjuguée	80 dB pour voix (75 dB pour ASN)
Intermodulation et réjection	80 dB pour voix (75 dB pour ASN)
Sortie audio	4,5 W (à la sortie du haut-parleur extérieur de 4 ohms)
Réponse audio	dans +1/-3dB de 6 dB/Octave
	Caractéristique de désaccentuation de 300 à 3000 Hz
Stabilité de fréquence	\pm 0,0003 % (- 15°C à +55°C)
Espacement des canaux	25 kHz
Format ASN	ITU-R M.493-13
Atténuateur (local)	Environ 10 dB

21.4 RÉCEPTEUR (pour AIS)

Fréquence	161.975 MHz (CH A), 162.025 MHz (CH B)
Sensibilité	0.5 μ V (à 12 dB SINAD)
Sélectivité (type)	
Affaiblissement sur fréquence conjuguée	70 dB
Intermodulation et réjection	70 dB

21.5 RÉCEPTEUR GPS

Canaux du récepteur	66 canaux
Sensibilité	Inférieure à -147 dBm
Temps d'acquisition de la première position	Généralement 1 minute (au démarrage à froid)
	Généralement 5 secondes (au démarrage à chaud)
Système de référence géodésique	WGS84

21.6 ENTRÉE/SORTIE NMEA

4800 bauds sélectionnés:

Entrée NMEA 0183 (4800 bauds).....GGA, GLL, GNS, RMC, GSA, et GSV

Sortie NMEA 0183 (4800 bauds).....DSC, DSE, GGA, GLL, GNS,
RMC, GSA et GSV

Sortie AIS NMEA 0183-HS (38400 bauds) VDM

38400 bauds sélectionnés:

Entrée NMEA 0183-HS (38400 bauds).....GGA, GLL, GNS, RMC, GSA, et GSV

Sortie NMEA 0183-HS (38400 bauds).....DSC, DSE, GGA, GLL, GNS,
RMC, GSA, GSV et VDM

Sortie AIS NMEA 0183-HS (38400 bauds) VDM

21.7 DIMENSIONS

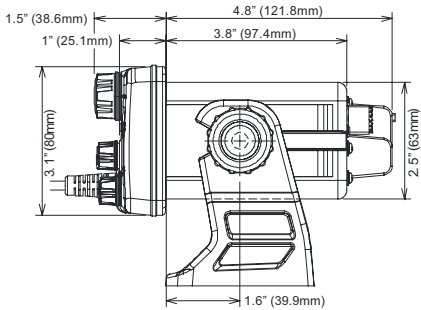
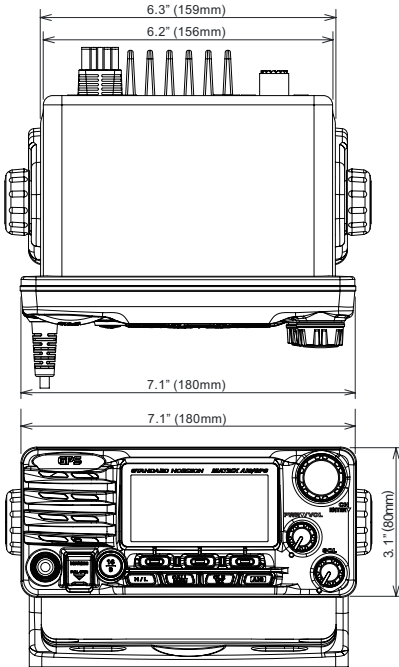
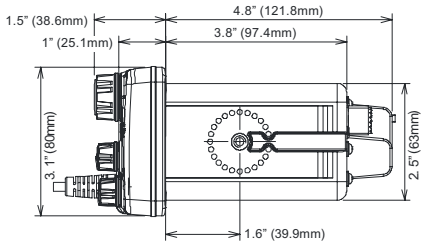
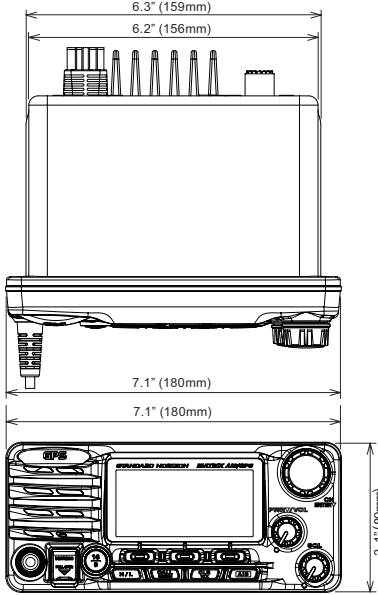

Déclaration de conformité

Nous soussignés, Yaesu UK Ltd. certifions et déclarons sous notre seule responsabilité que l'équipement suivant est conforme aux exigences essentielles de la Directive 1999/5/CE et de la Directive 2011/65/UE.

Type d'équipement:	Emetteur-récepteur VHF
Marque:	STANDARD HORIZON
N° de modèle:	GX2200E
Fabricant:	YAESU MUSEN CO., LTD.
Adresse du fabricant:	TennozuParkside Building, 2-5-8 Higashi-Shinagawa, Shinagawa-ku, Tokyo, 140-0002 Japon

Normes applicables:

Cet équipement a été testé et est conforme aux exigences essentielles de la directive, telle qu'elle figure dans les normes suivantes.

Norme radio:	EN 300 698-2 V1.2.1	EN 300 698-3 V1.2.1
	EN 300 440-2 V1.4.1	
Norme EMC:	CEI 62238:2003	
	EN 301 843-1 V1.3.1	
Norme de sécurité:	EN 301 843-2 V1.2.1	
	EN 60950-1:2006 +A12:2011	
Norme de santé:	EN 50385 :2002	
Norme RohS2:	EN 50581 :2012	

La documentation technique exigée par les procédures d'évaluation de conformité est conservée à l'adresse suivante:

Société: YAESU UK LTD.
 Adresse: Unit 12, Sun Valley Business Park, Winnall Close, Winchester Hampshire, SO23 0LB, Royaume-Uni.

Elimination des équipements électroniques et électriques

Les produits portant le symbole (poubelle barrée d'une croix) ne doivent pas être éliminés avec les déchets ménagers.

Les équipements électroniques et électriques doivent être recyclés par une installation capable de traiter ces produits et leurs déchets résiduels.

Dans les pays de l'UE, contactez le représentant ou le service d'assistance de votre fournisseur local d'équipements pour toute information sur le système de collecte des déchets dans votre pays.



STANDARD HORIZON

Nothing takes to water like Standard Horizon

YAESU MUSEN CO., LTD.

Tennozu Parkside Building
2-5-8 Higashi-Shinagawa, Shinagawa-ku, Tokyo
140-0002 Japon

YAESU USA

6125 Phyllis Drive, Cypress, CA 90630, U.S.A.

YAESU UK

Unit 12, Sun Valley Business Park, Winnall Close
Winchester, Hampshire, SO23 0LB, U.K.

Copyright 2014

YAESU MUSEN CO., LTD.

Tous droits réservés.

Aucune partie de ce manuel

ne peut être reproduite

sans l'autorisation de

YAESU MUSEN CO., LTD.

Imprimé en Chine



E M 0 4 4 N 2 1 0